

《 35才以上男子シングルス 》

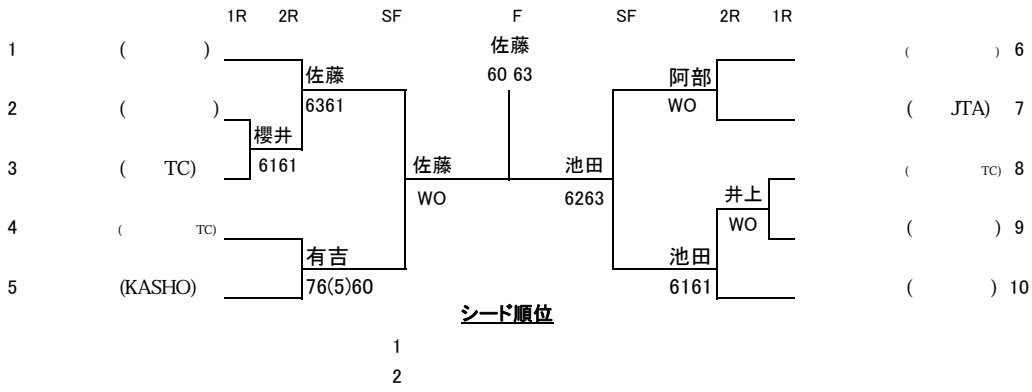

≪ 40才以上男子シングルス ≫

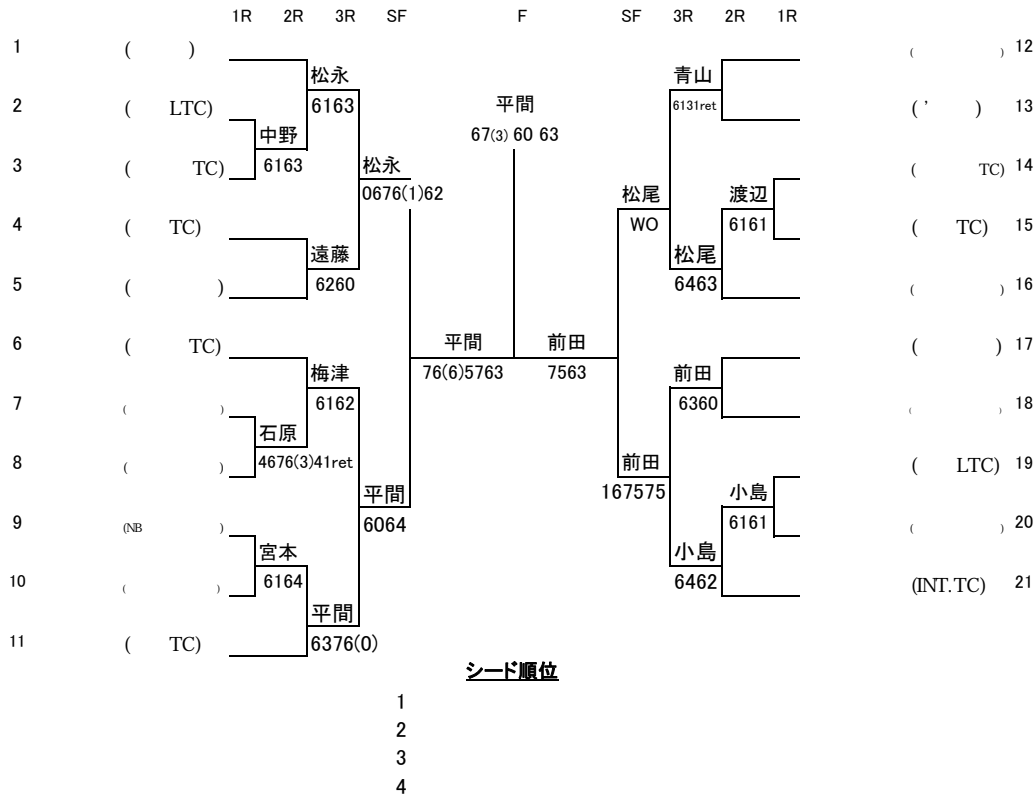

≪ 40才以上男子ダブルス ≫

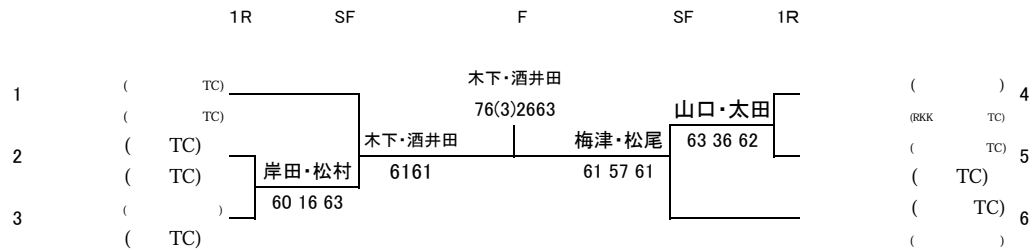

《 50才以上男子シングルス 》

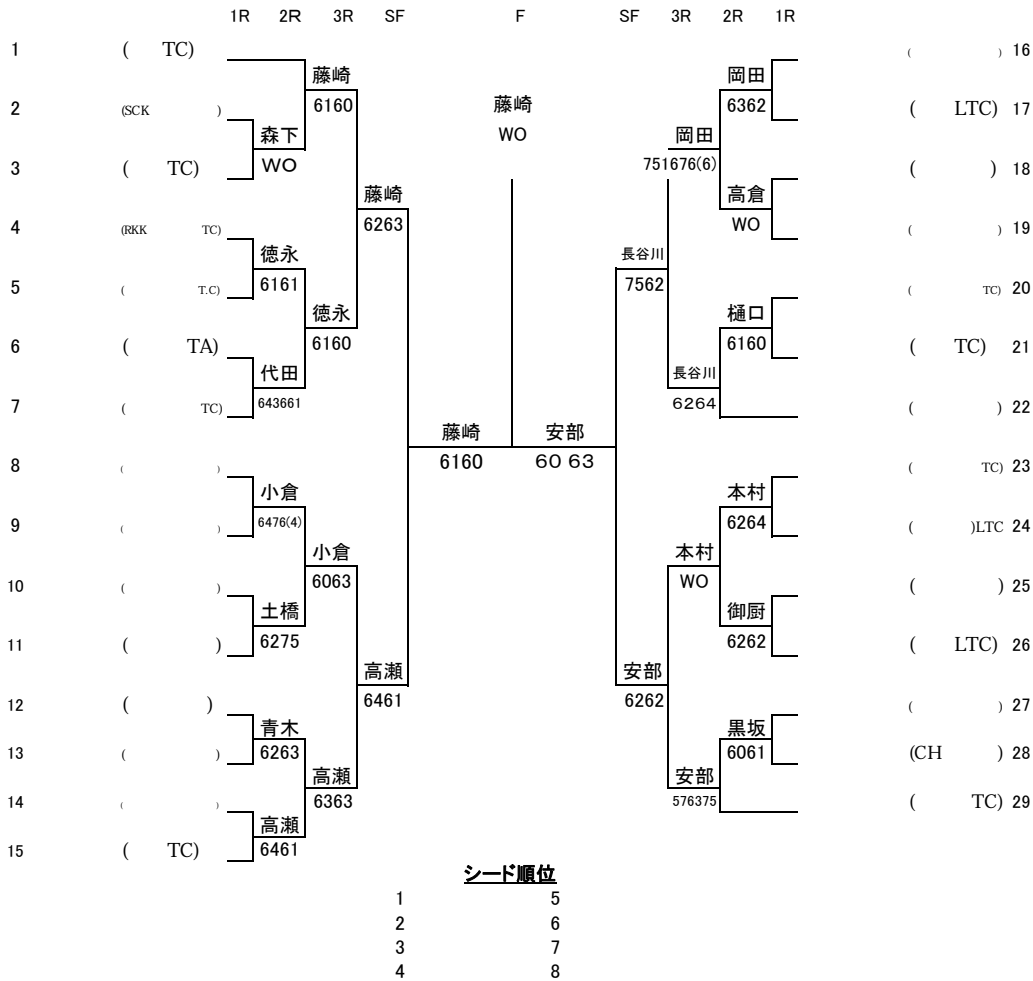

《 50才以上男子ダブルス 》

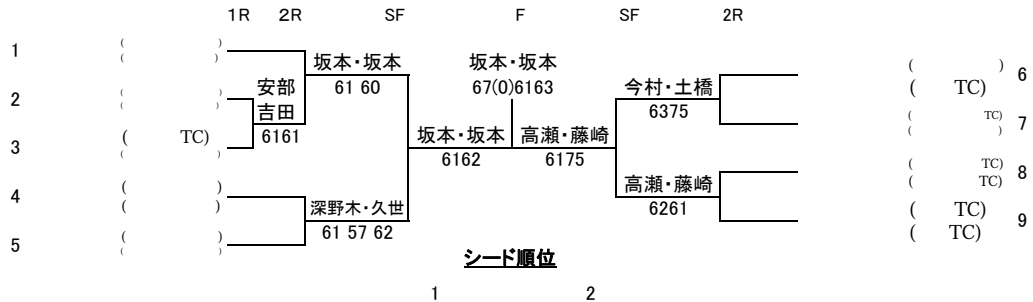

≪ 60才以上男子シングルス ≫

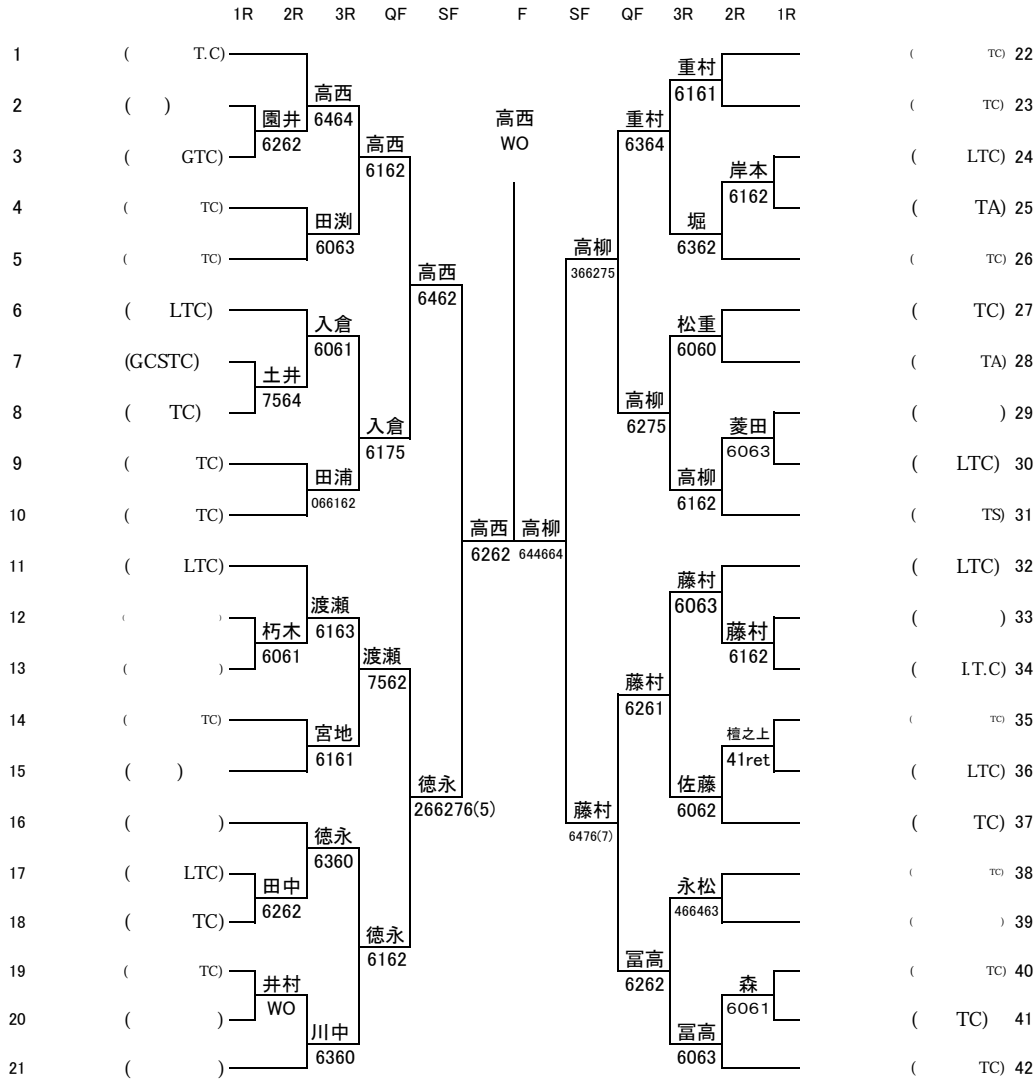

シード順位

1	5
2	6
3	7
4	8

≪ 60才以上男子ダブルス ≫

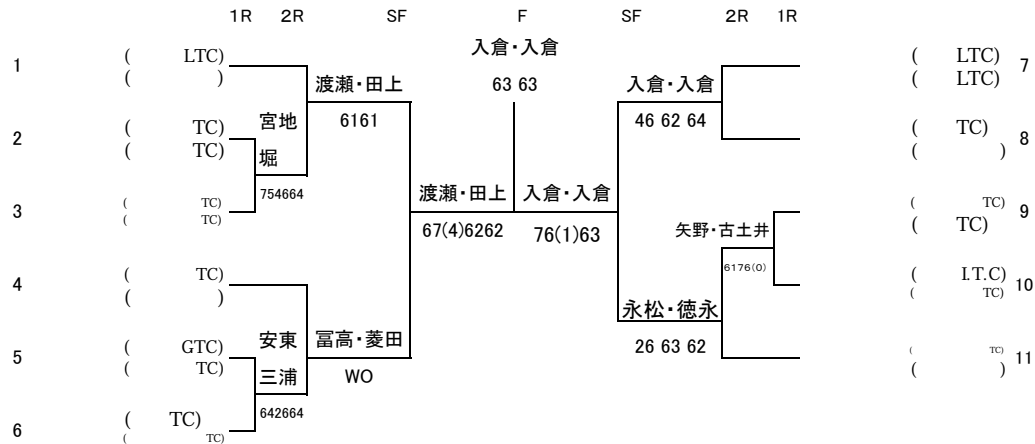

シード順位

1	2
---	---

《65才以上男子シングルス》

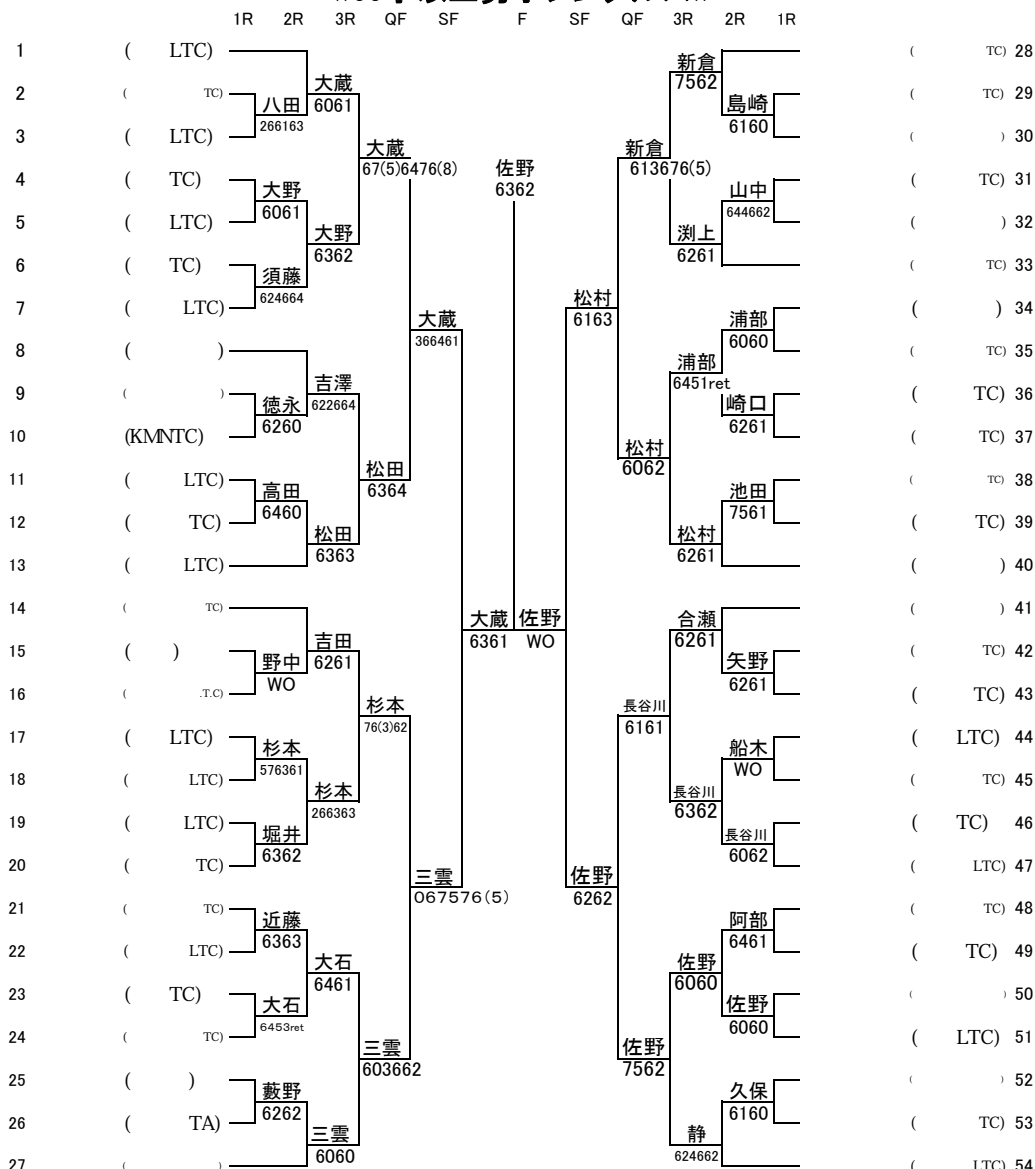

シード順位

1	9
2	10
3	11
4	12
5	13
6	14
7	15
8	16

《65才以上男子ダブルス》

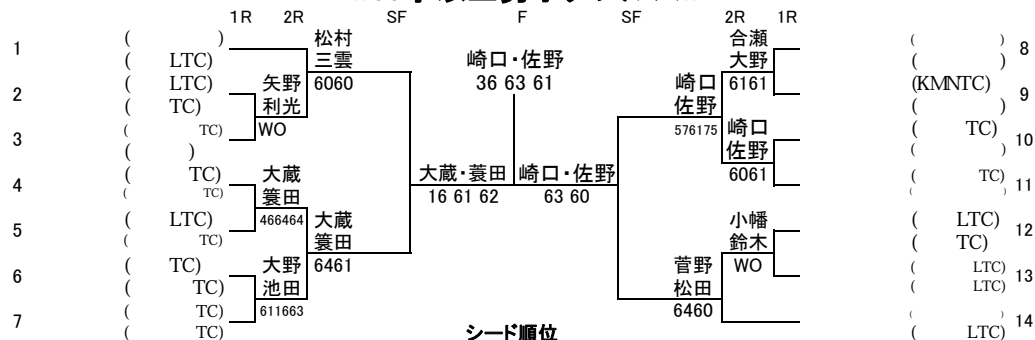

シード順位

1	3
2	4

《75才以上男子シングルス》

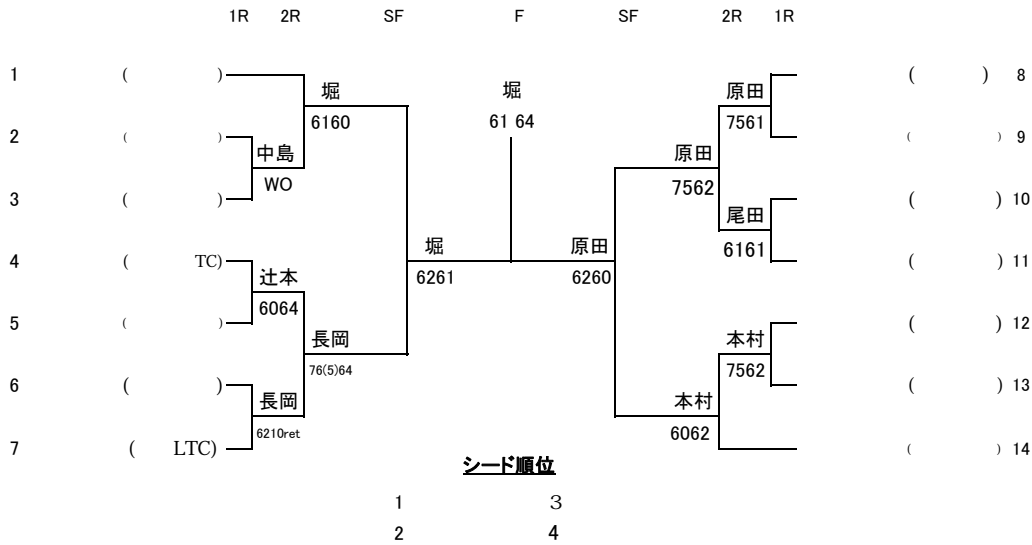

《75才以上男子ダブルス》

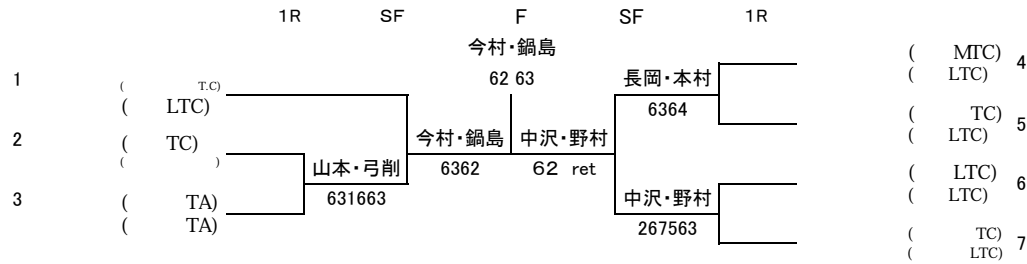

《80才以上男子ダブルス》

	氏名	所属	1	2	3		
1	() ()			06 06	67(3) 64 26	0-2	3
2	(TA) ()		60 60		16 57	1-1	2
3	(TC) (TA)		76(3) 46 62	61 75		2-0	1

JOP

4

JOP

《40才以上女子シングルス》

1R SF F SF

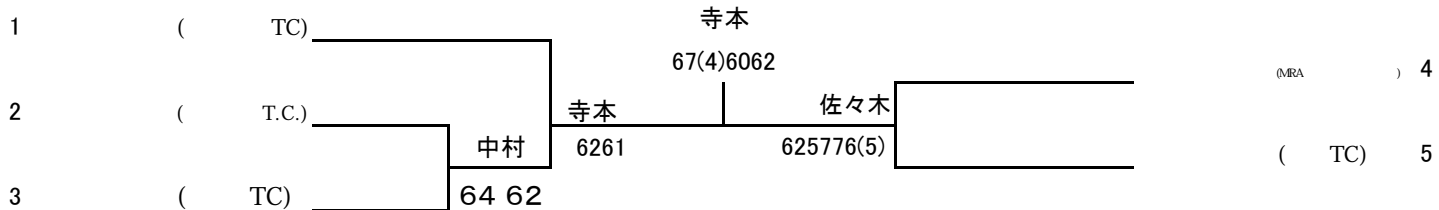

《45才以上女子シングルス》



シード順位

- 1
- 2
- 3
- 4

《45才以上女子ダブルス》

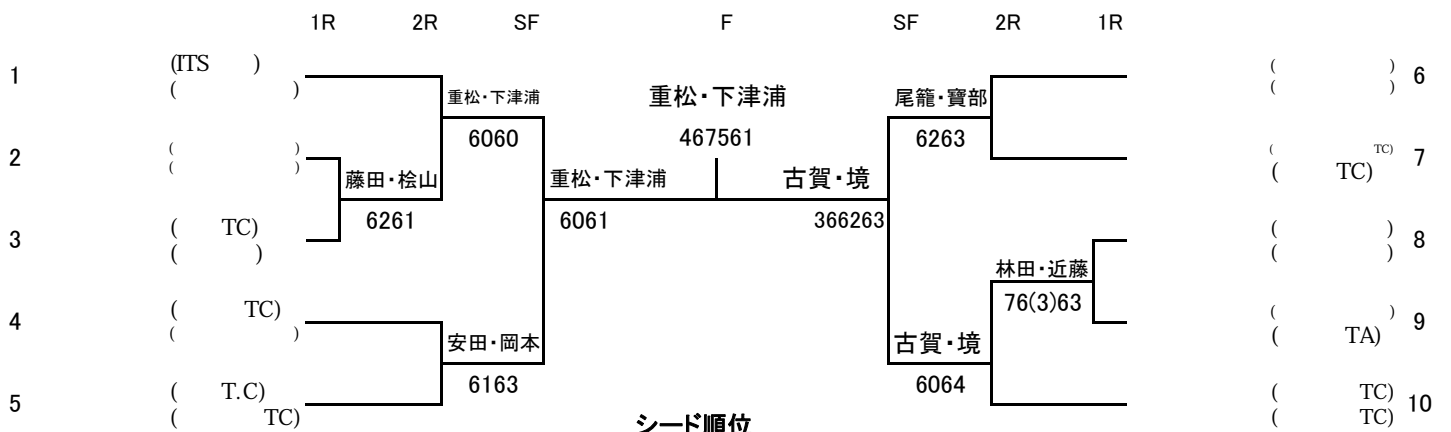

シード順位

- 1
- 2

《50才以上女子シングルス》

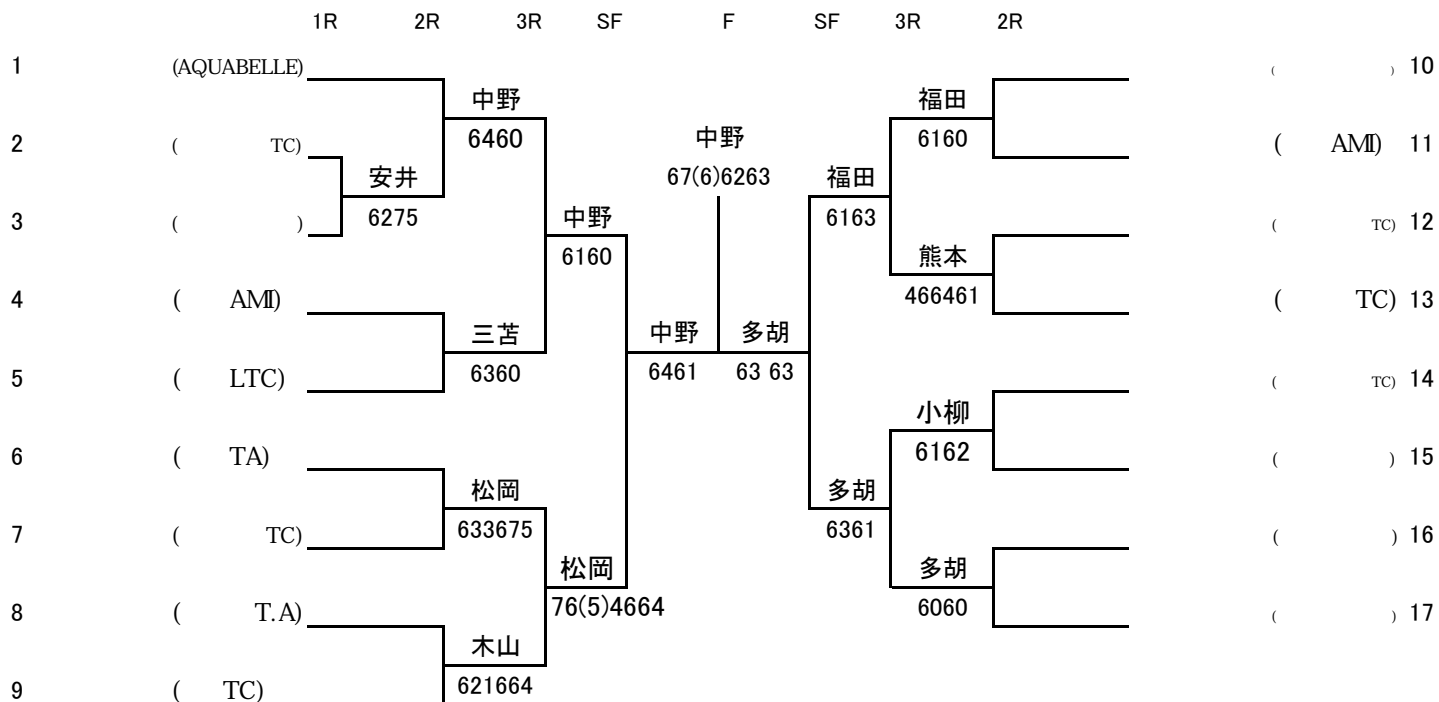

シード順位

- 1
- 2
- 3
- 4

《 50才以上女子ダブルス》

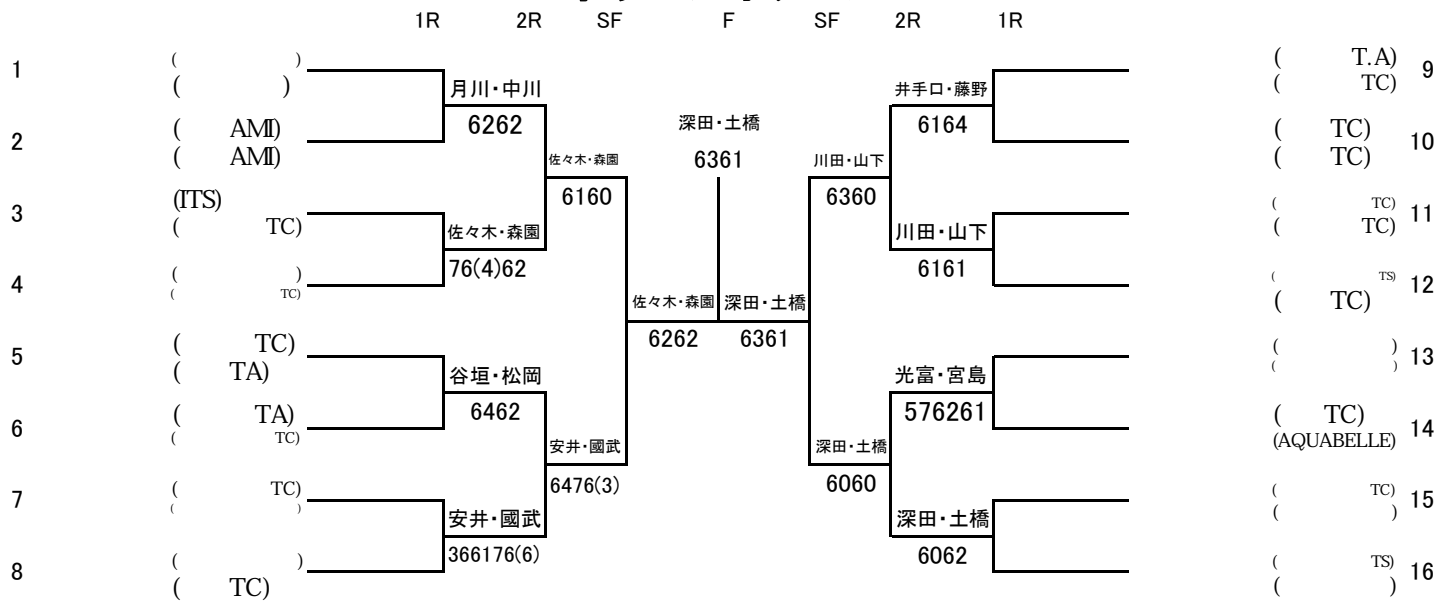

- | | |
|---|---|
| 1 | 3 |
| 2 | 4 |

《 55才以上女子シングルス 》

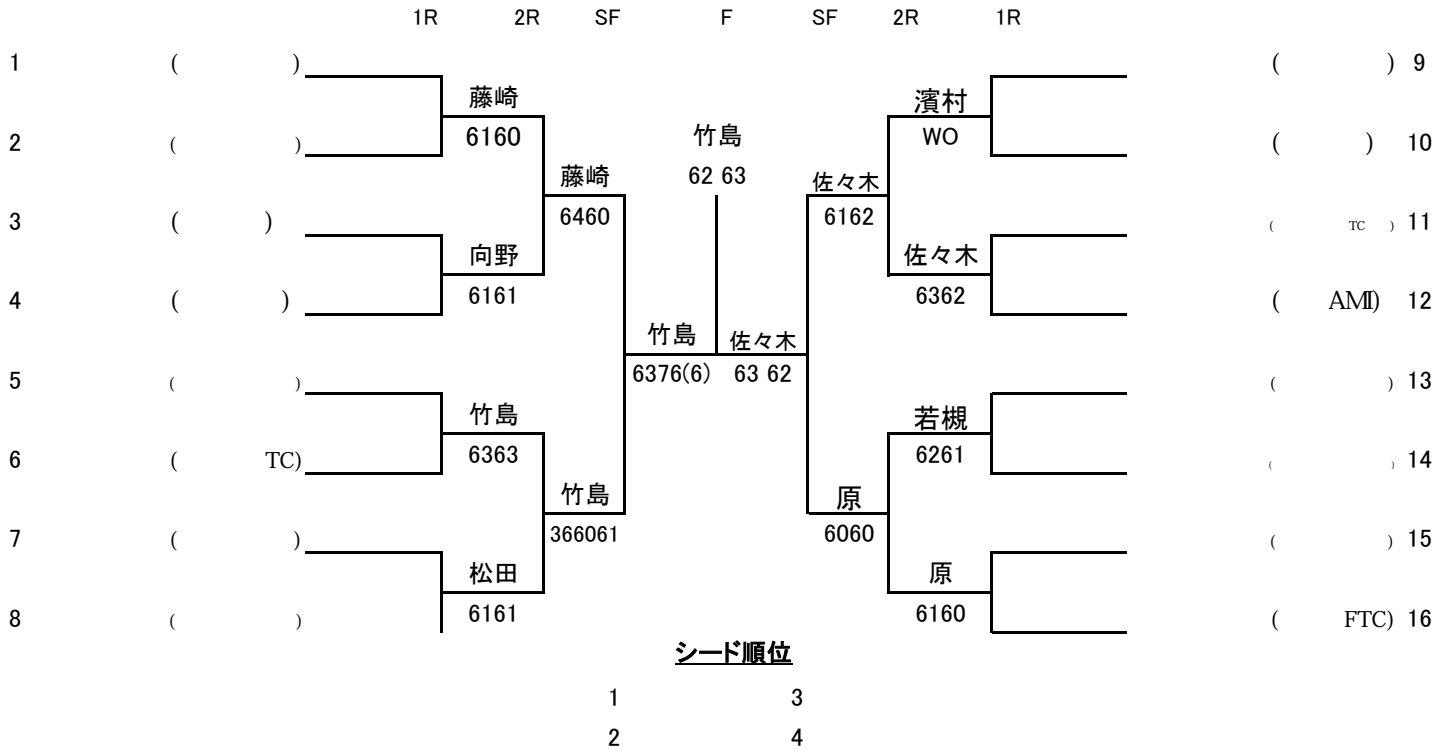

《 55才以上女子ダブルス 》

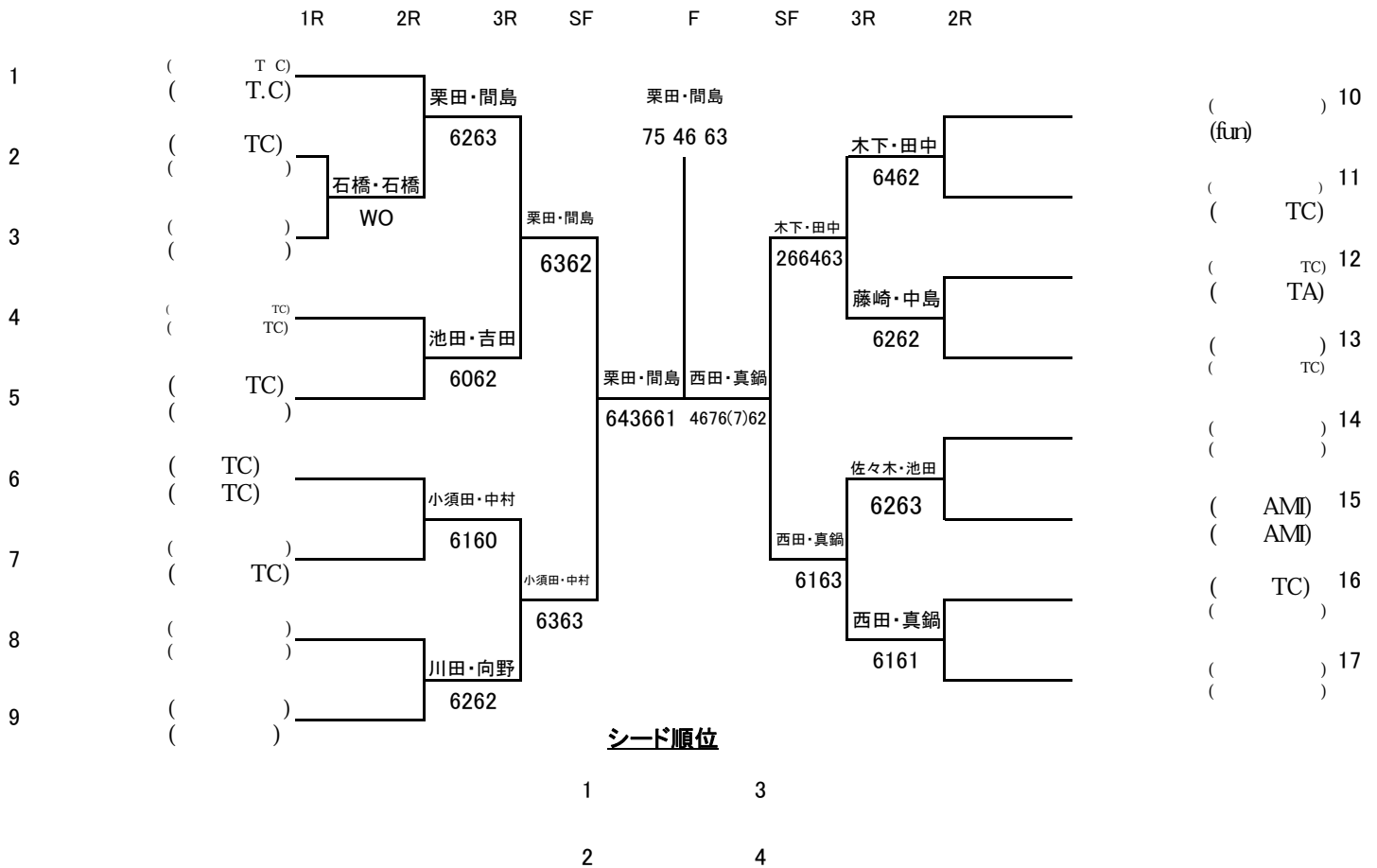

《 60才以上女子シングルス 》

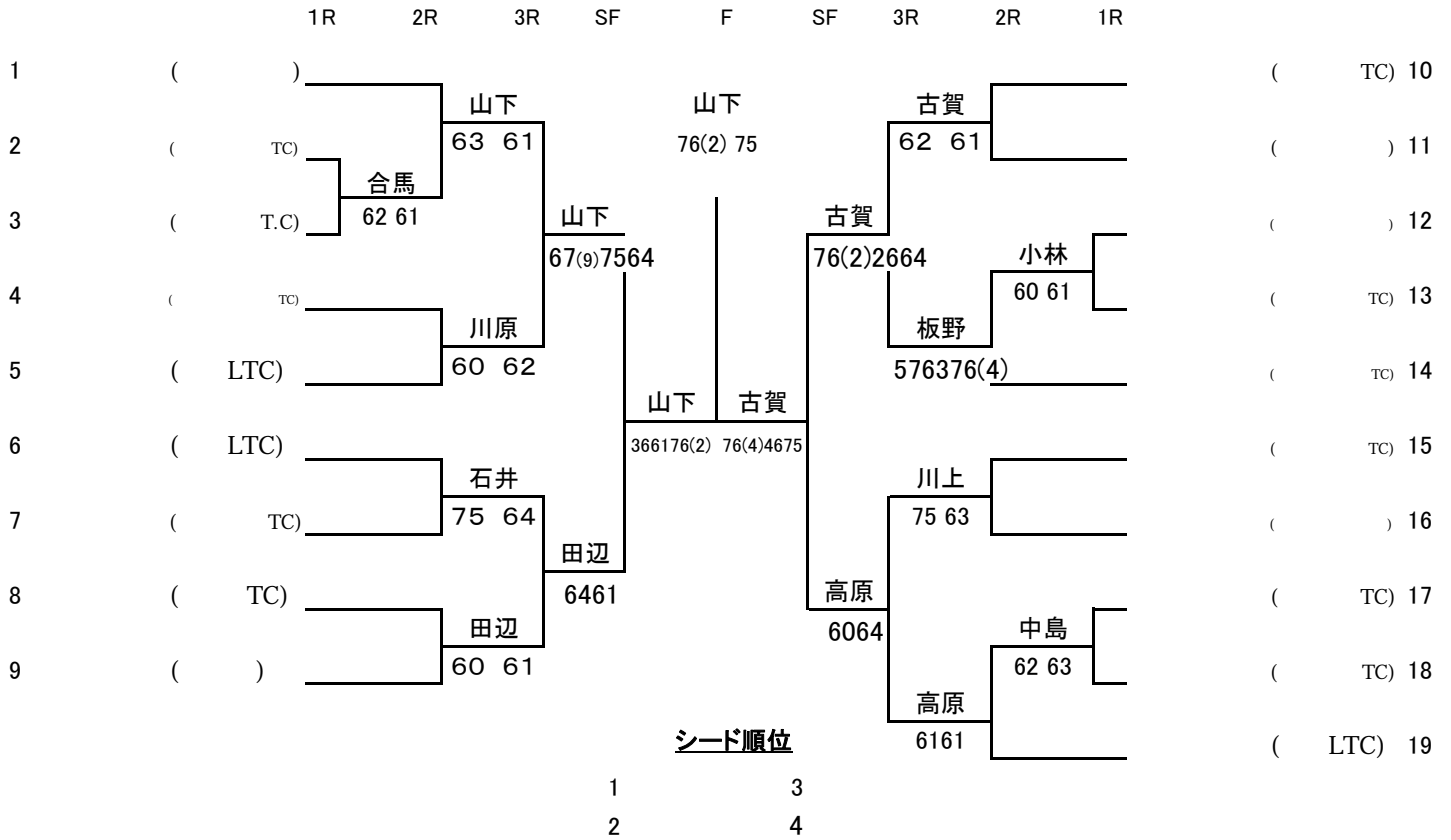

《 60才以上女子ダブルス 》

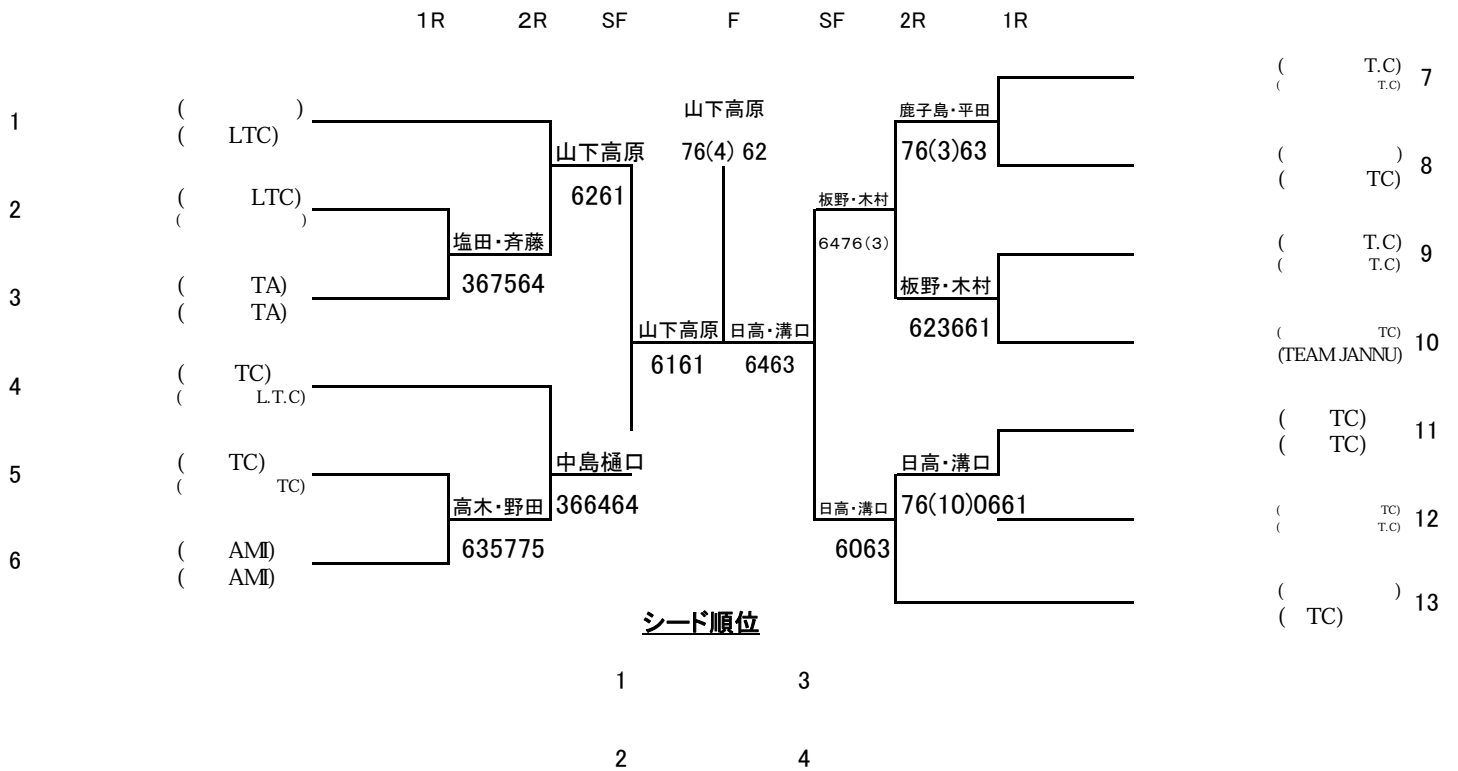

《 65才以上女子シングルス 》

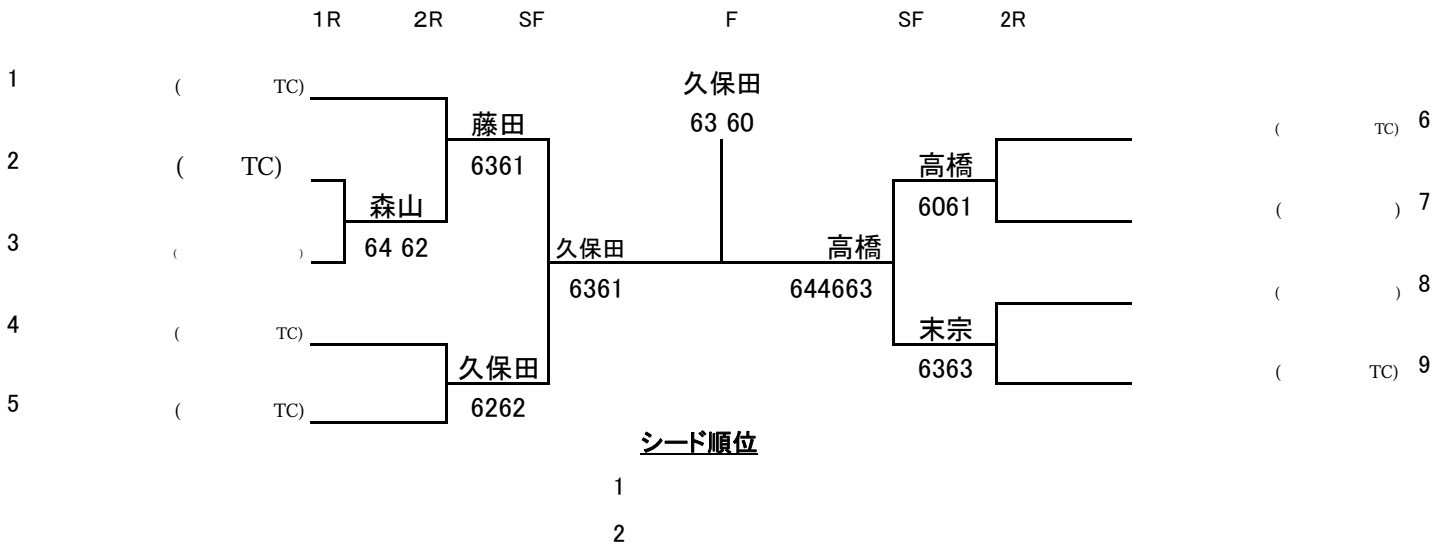

《 65才以上女子ダブルス 》

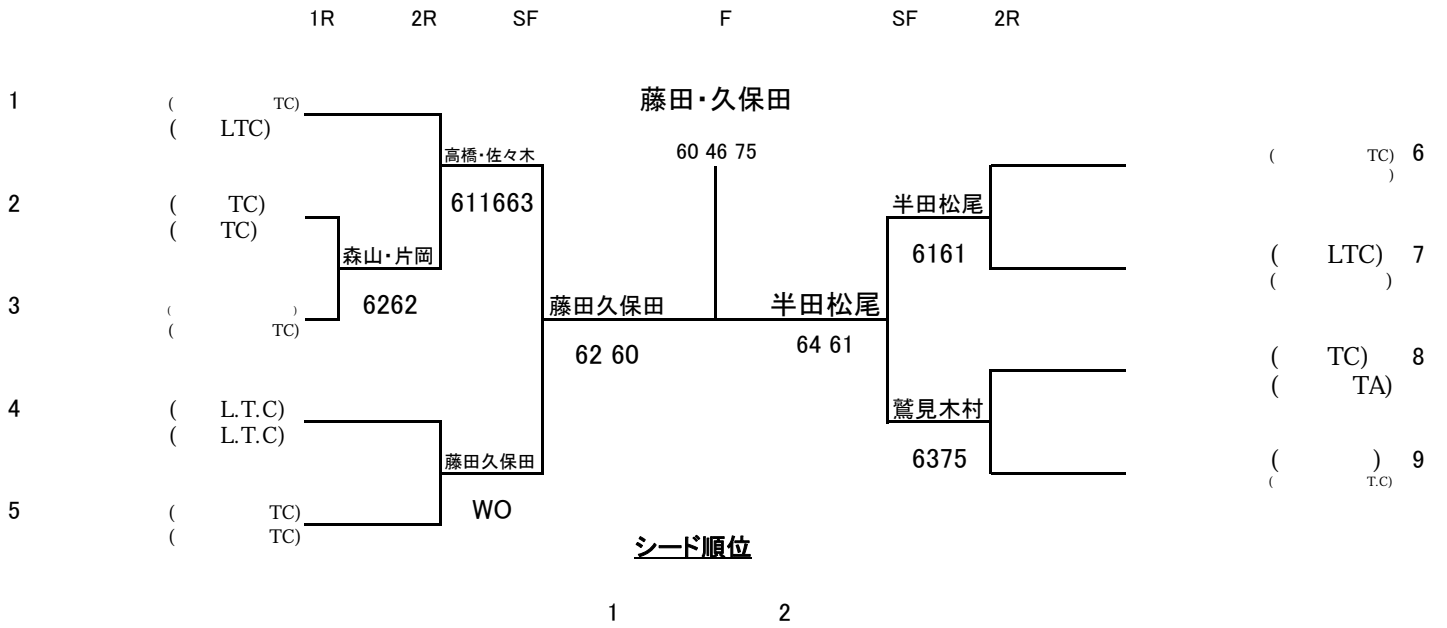

《70才以上女子ダブルス》

