

35才以上男子シングルス

NTT西日本カップ第61回九州毎日
2007/4/7 ~ 15

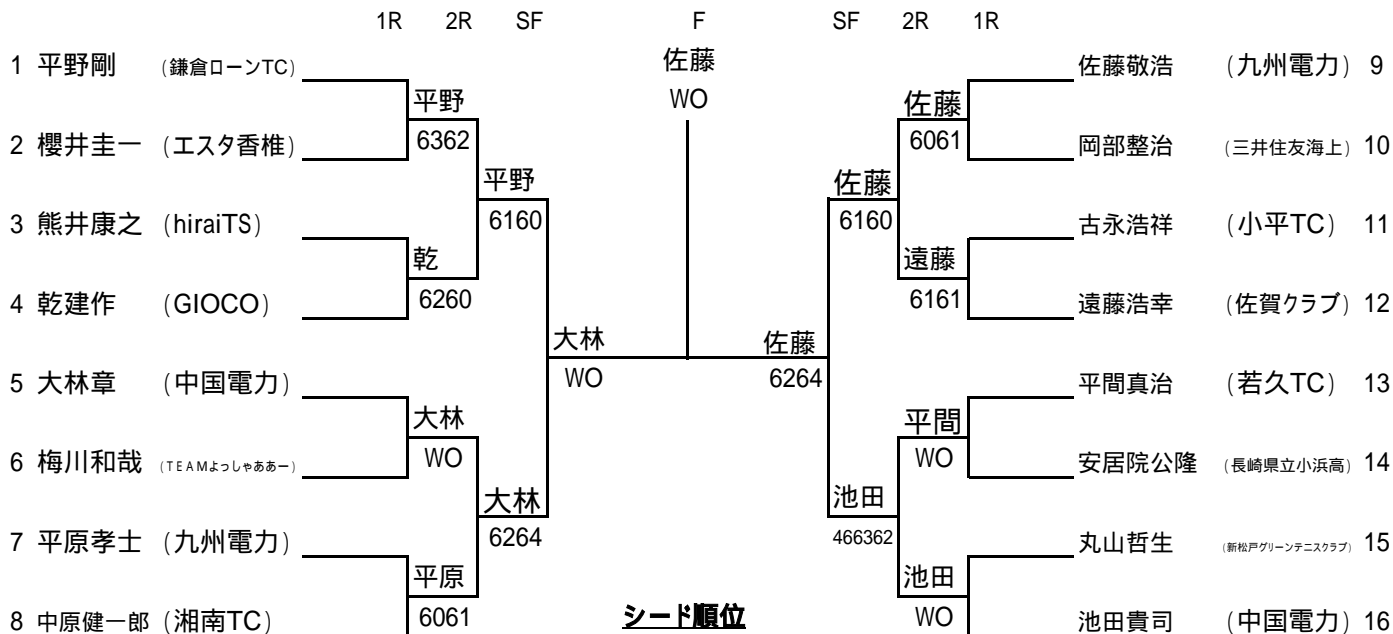

- 1 平野 剛 3 大林 章
2 池田 貴司 4 遠藤 浩幸

40才以上男子シングルス

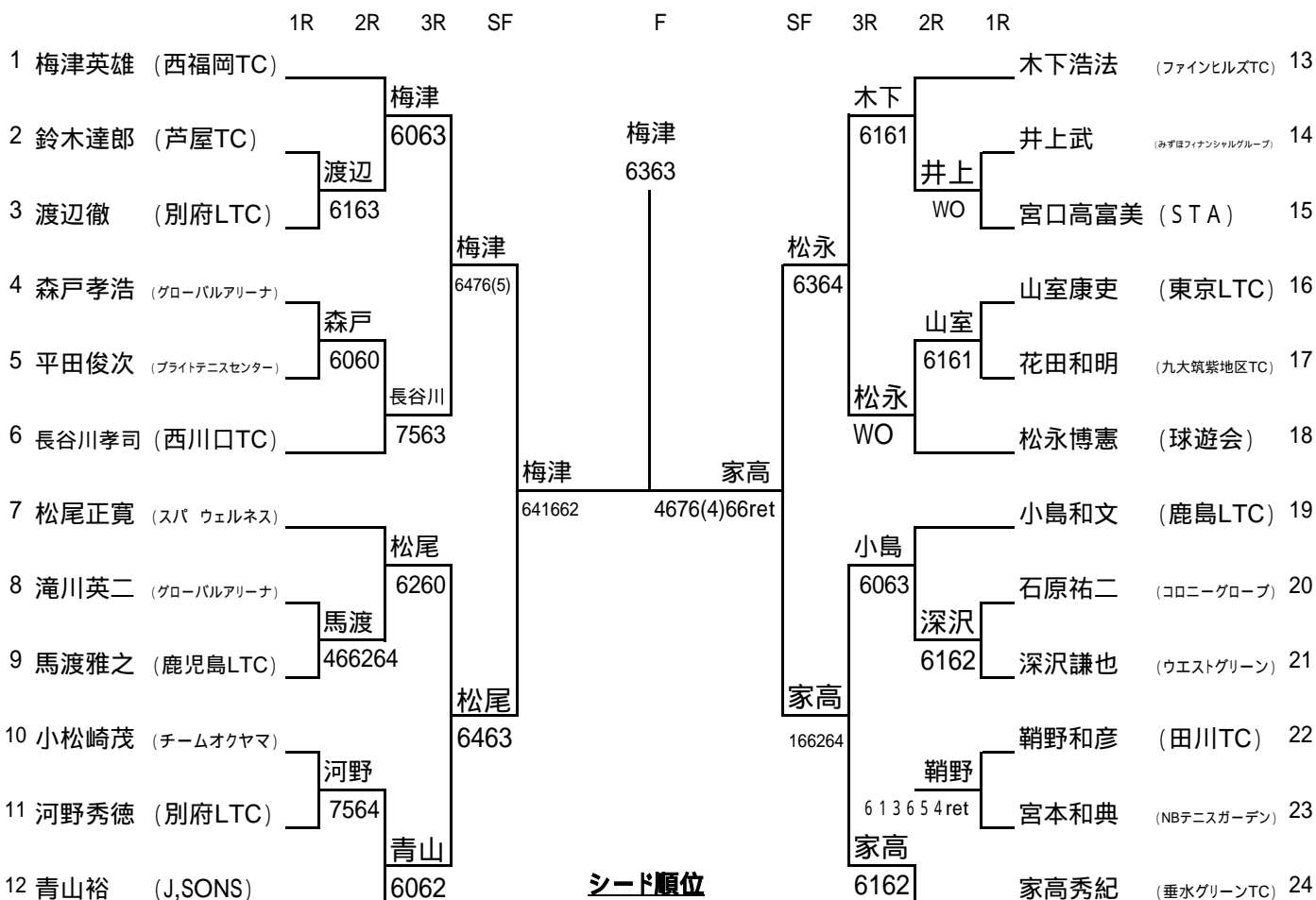

- 1 梅津 英雄 5 青山 裕
2 家高 秀紀 6 小島 和文
3 松永 博憲 7 木下 浩法
4 松尾 正寛 8 長谷川 孝司

40才以上男子ダブルス

NTT西日本カップ第61回九州毎日
2007/4/7 ~ 15

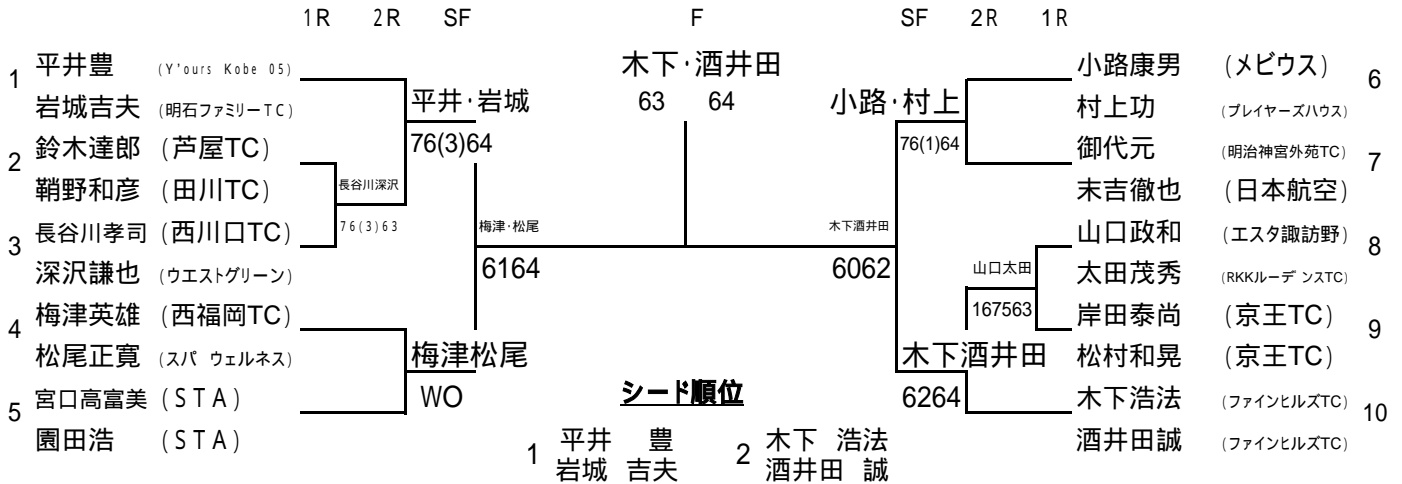

45才以上男子シングルス

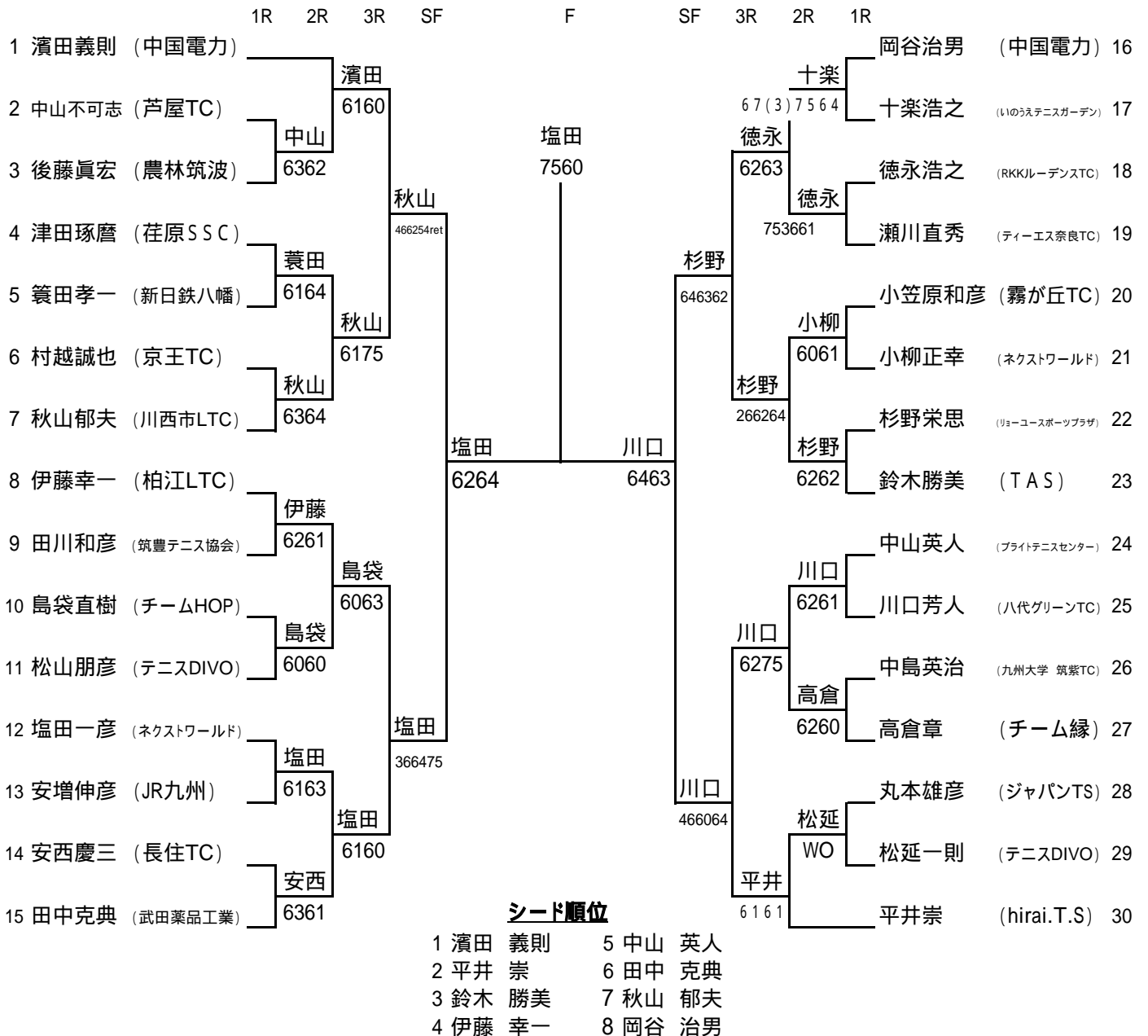

45才以上男子ダブルス

NTT西日本カップ第61回九州毎日
2007/4/7 ~ 15

1R SF F SF 1R

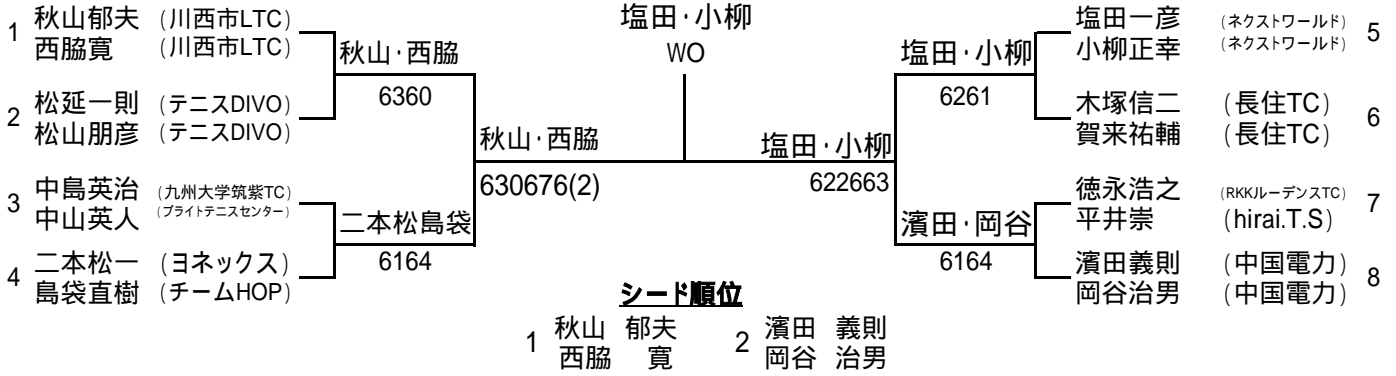

50才以上男子シングルス

1R 2R 3R SF F SF 3R 2R 1R

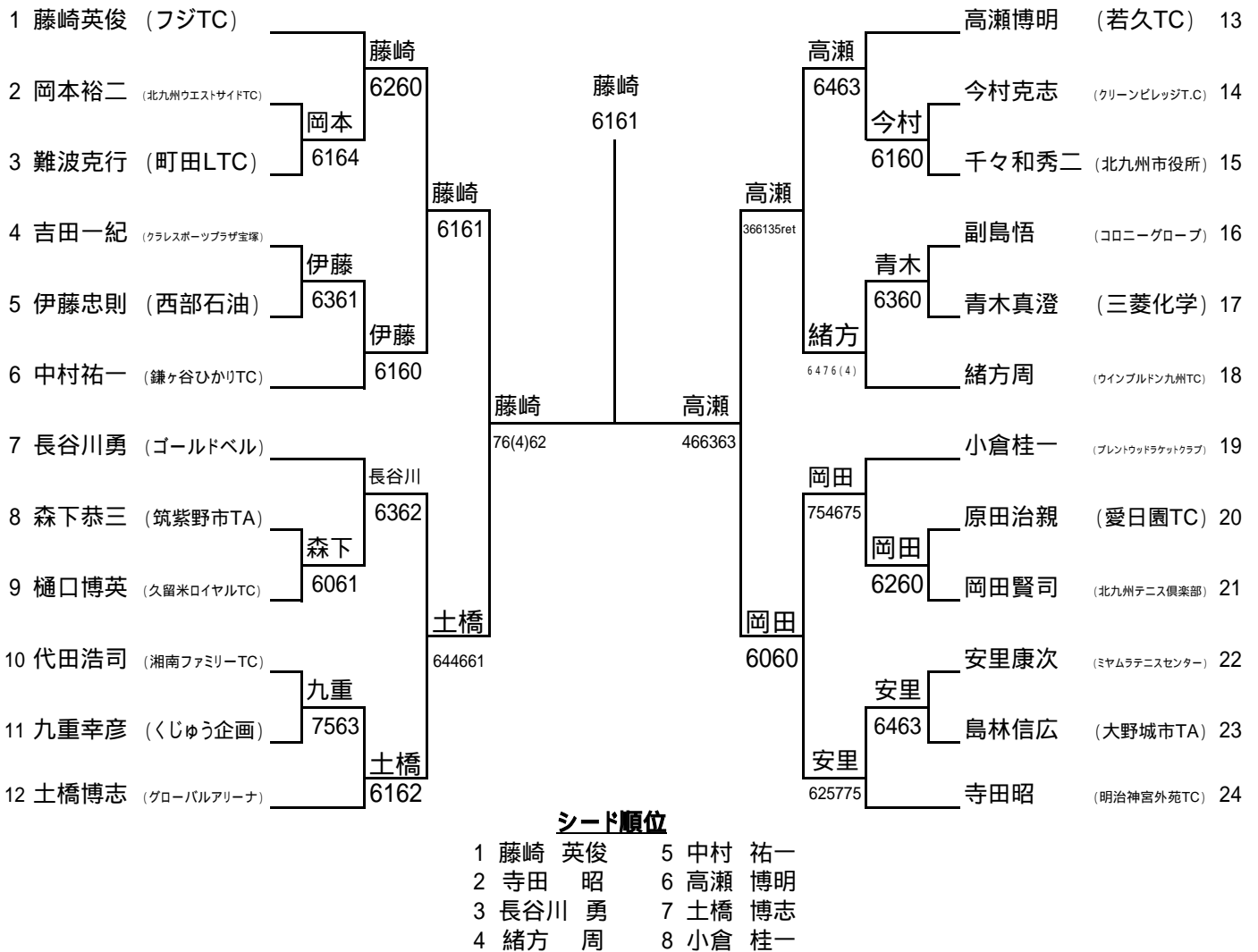

50才以上男子ダブルス

NTT西日本カップ第61回九州毎日
2007/4/7 ~ 15

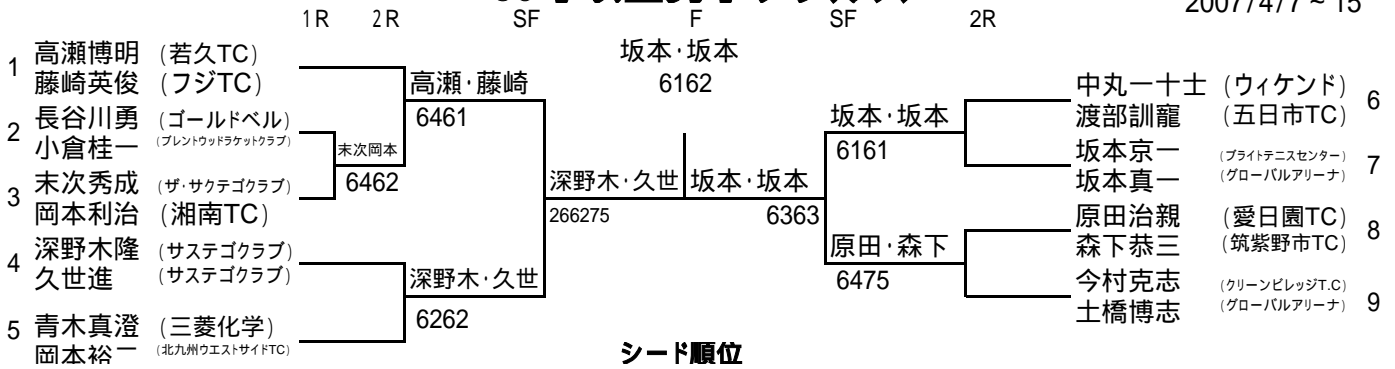

シード順位

- 1 高瀬 博明 2 今村 克志
 藤崎 英俊 土橋 博志

55才以上男子シングルス



シード順位

- 1 小幡 忠夫 5 上和田 茂
 2 川畑 俊英 6 横澤 規佐良
 3 福田 正 7 若山 晴洋
 4 徳永 和夫 8 辰野 元文

55才以上男子ダブルス

NTT西日本カップ第61回九州毎日
2007/4/7 ~ 15

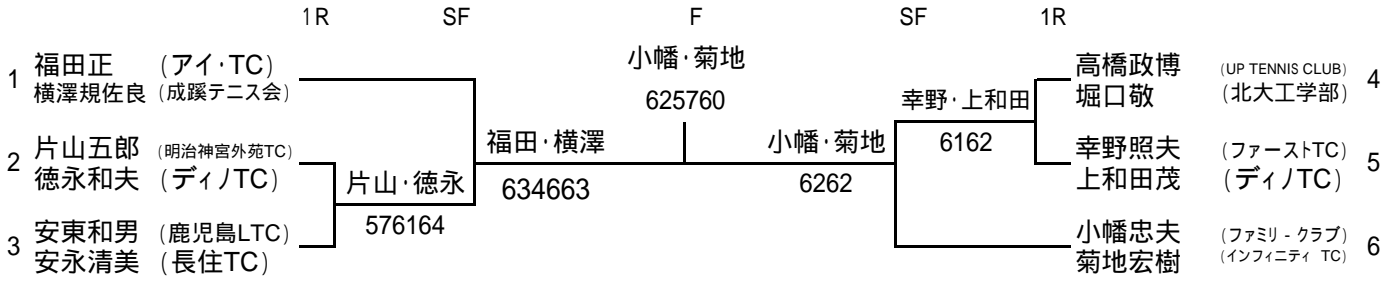

60才以上男子シングルス



シード順位

- | | |
|----------|---------|
| 1 高西 賢 | 5 佐野 繁昭 |
| 2 高柳 隆二郎 | 6 渡瀬 明男 |
| 3 富高 吉之丞 | 7 浦崎 宏 |
| 4 合瀬 武久 | 8 大蔵 文治 |

65才以上男子ダブルス

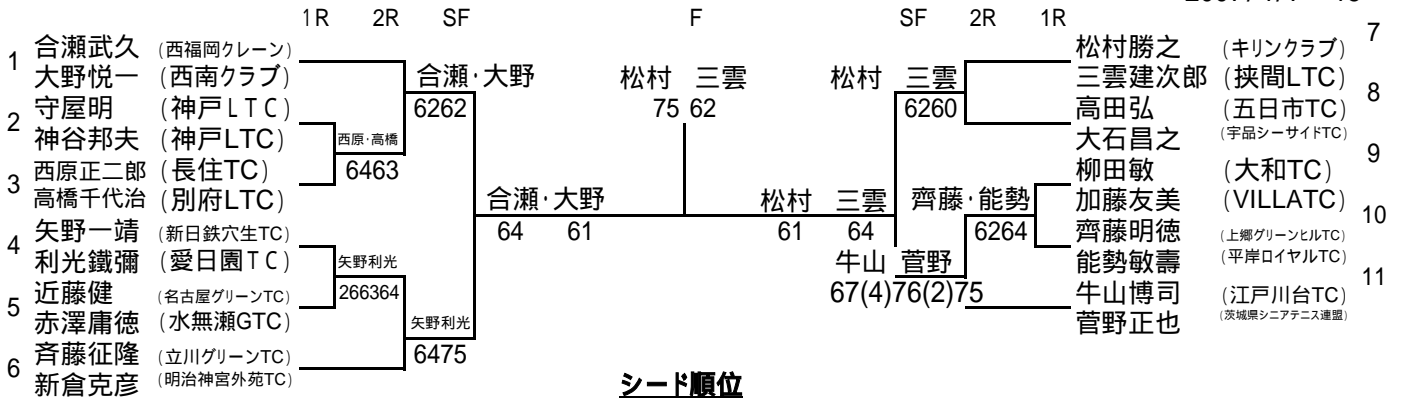

シード順位

- 1 合瀬 武久 2 牛山 博司
1 大野 悦一 2 菅野 正也

70才以上男子シングルス

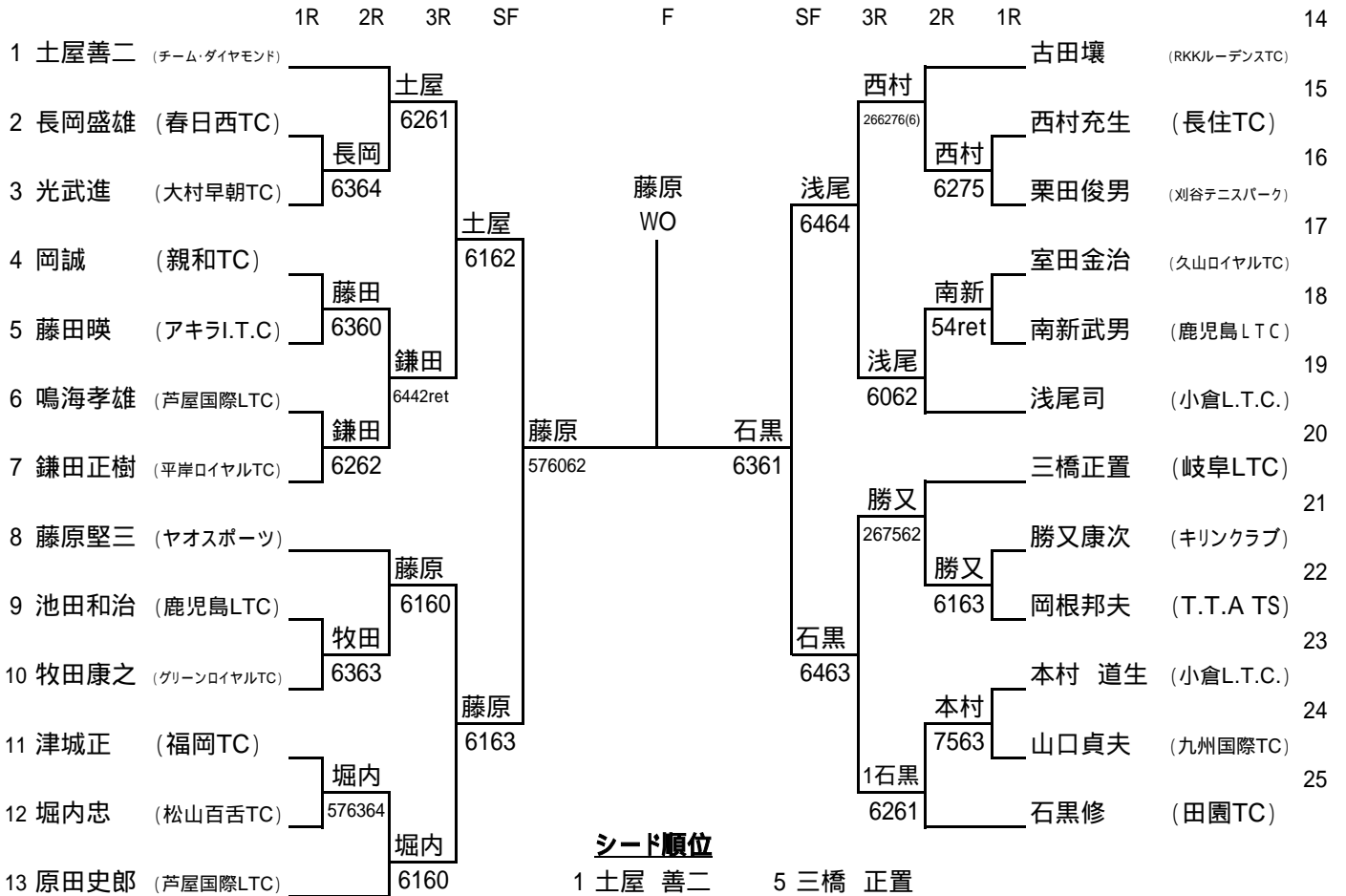

シード順位

- 1 土屋 善二 5 三橋 正置
2 石黒 修 6 古田 壤
3 浅尾 司 7 原田 史郎
4 藤原 堅三 8 鎌田 正樹

70才以上男子ダブルス

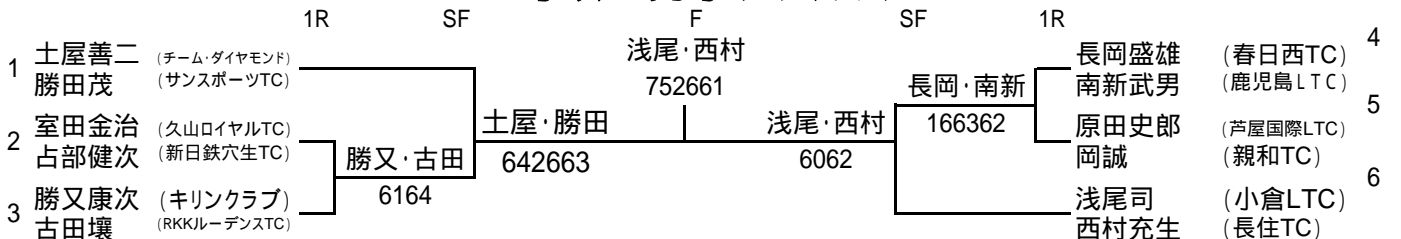

75才以上男子シングルス

NTT西日本カップ第61回九州毎日
2007/4/7 ~ 15

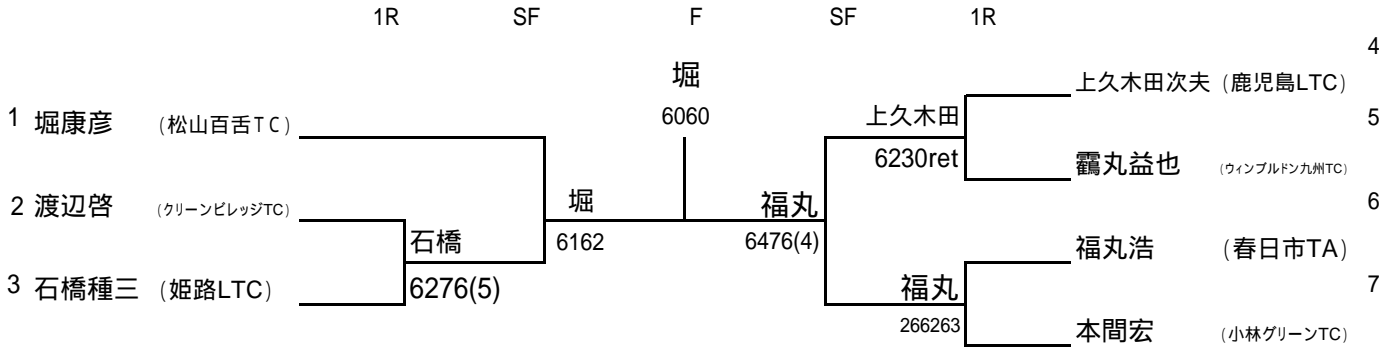

75才以上男子ダブルス

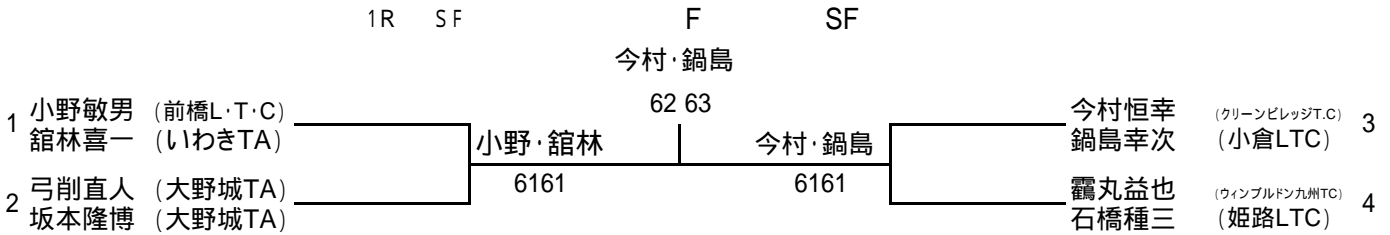

80才以上男子ダブルス

	氏名	所属	1. 築山・松川	2. 安尾・内田	3. 市丸・大久保	勝一敗	順位
1	築山義昭 松川徳次	(大野城TA) (大野城TA)		6262	622626	1-1	2
2	安尾芳造 白濱升章	(小倉TC) (大野城テニス協会)	2626		620606	0-2	3
3	市丸正和 大久保隆司	(北九州ウエストサイドTC) (福岡TC)	266262	266060		2-0	1

(注)順位に関係なくJOPポイントはつきません。

[4組以上でないと、全日本ベテラン(名古屋)出場の資料となるJOPポイントはつきません。]

40才以上女子シングルス

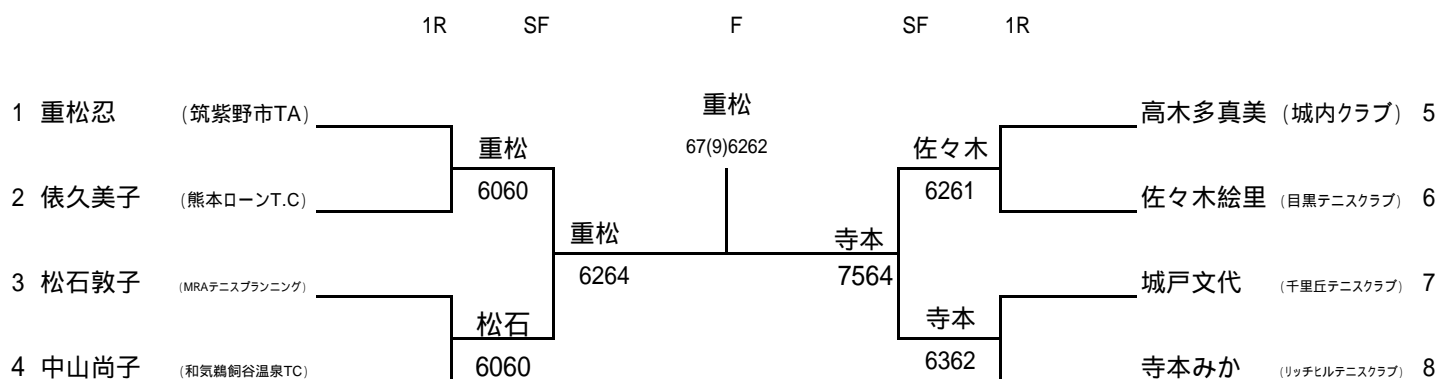

シード順位

- 1 重松 忍
- 2 寺本 みか

40才以上女子ダブルス

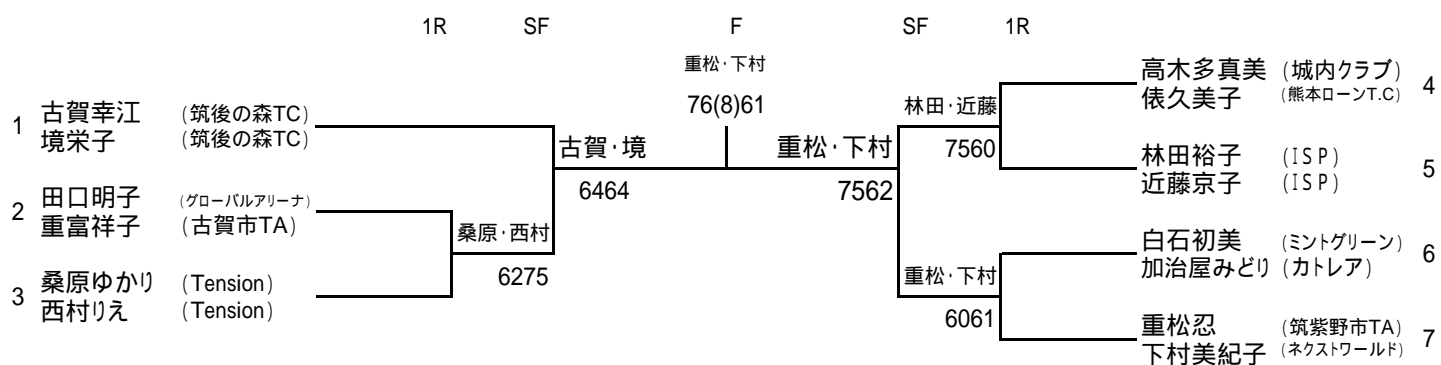

45才以上女子シングルス

	1R	2R	3R	SF	F	SF	3R	2R	1R	
1 松村陽紀 (ライトテニスサークル)			松村		竹嶋		深田			深田三枝子 (足立ガーデンTS) 13
2 藤田美代子 (若久TC)		國安	6064		6263		6260	今村		東葭葉子 (目黒TC) 14
3 國安まり枝 (熊大本荘TC)		6361						6361		今村貴子 (サステゴクラブ) 15
4 藤城治美 (ふくいTC)		藤城		藤城		幸田				中村美佐子 (レニックス) 16
5 安井典子 (那珂川硬式TC)		6262		4676(5)64		6261		本田		本田得子 (北九州テニス倶楽部) 17
6 湯本公子 (明治神宮外苑TC)			藤城				幸田	6162		幸田喜代美 (ダブルライン) 18
7 野崎八重子 (名古屋LTC)			634676(3)	尾籠	竹嶋		6063			寺坂祐規子 (東宝調布TC) 19
8 竹村純恵 (春日西TC)		野崎		WO	6361					7564
9 上戸仁美 (小江原NT)		竹村	6267(4)61					松山		松山稚子 (アシニス) 20
10 望月卓代 (リックス西奈)		6261						6263		中山裕子 (ファミリークラブ) 21
11 三溝薫 (ファミリークラブ)		望月		尾籠		竹嶋				6460
12 尾籠せつ子 (北九州ウエストサイドTC)		366260		6362		6460		安田		米村さとみ (グリーンヒルズインドアTS) 22
		尾籠						6061		安田勢都子 (油山T.C) 23
		6061						竹嶋		6062
										竹嶋久美 (楽々園グリーンTC) 24

シード順位

- | | |
|---------|---------|
| 1 松村 陽紀 | 5 湯本 公子 |
| 2 竹嶋 久美 | 6 寺坂祐規子 |
| 3 幸田喜代美 | 7 尾籠せつ子 |
| 4 野崎八重子 | 8 深田三枝子 |

45才以上女子ダブルス

	1R	SF	F	SF	1R	
1 深田三枝子 (足立ガーデンTS)						尾籠せつ子 (北九州ウエストサイドTC) 5
岡本和代 (筑後の森TC)		深田・岡本	尾籠・實部	尾籠・實部		實部えみ子 (ふくいTC)
2 菰田久美 (コロニーグローブ)		6062	6260	6264		和田真由美 (ファミリークラブ) 6
広瀬テル子 (ファミリークラブ)			下津浦・土橋	尾籠・實部		山崎陽子 (古賀市TA)
3 山本郁子 (ファミリークラブ)			631676(2)	6462		竹村純恵 (春日西TC) 7
佐々木ひとみ (プリジストンテニスハウス久留米)		下津浦土橋			野崎水野	安井典子 (那珂川硬式TC)
4 下津浦厚子 (ファイナルズTC)		6164			7561	野崎八重子 (名古屋LTC) 8
土橋雅子 (フォーライフ)						水野弘子 (名古屋LTC)

シード順位

- | | |
|----------|-------|
| 1 深田 三枝子 | 岡本 和代 |
| 2 野崎 八重子 | 水野 弘子 |

50才以上女子シングルス

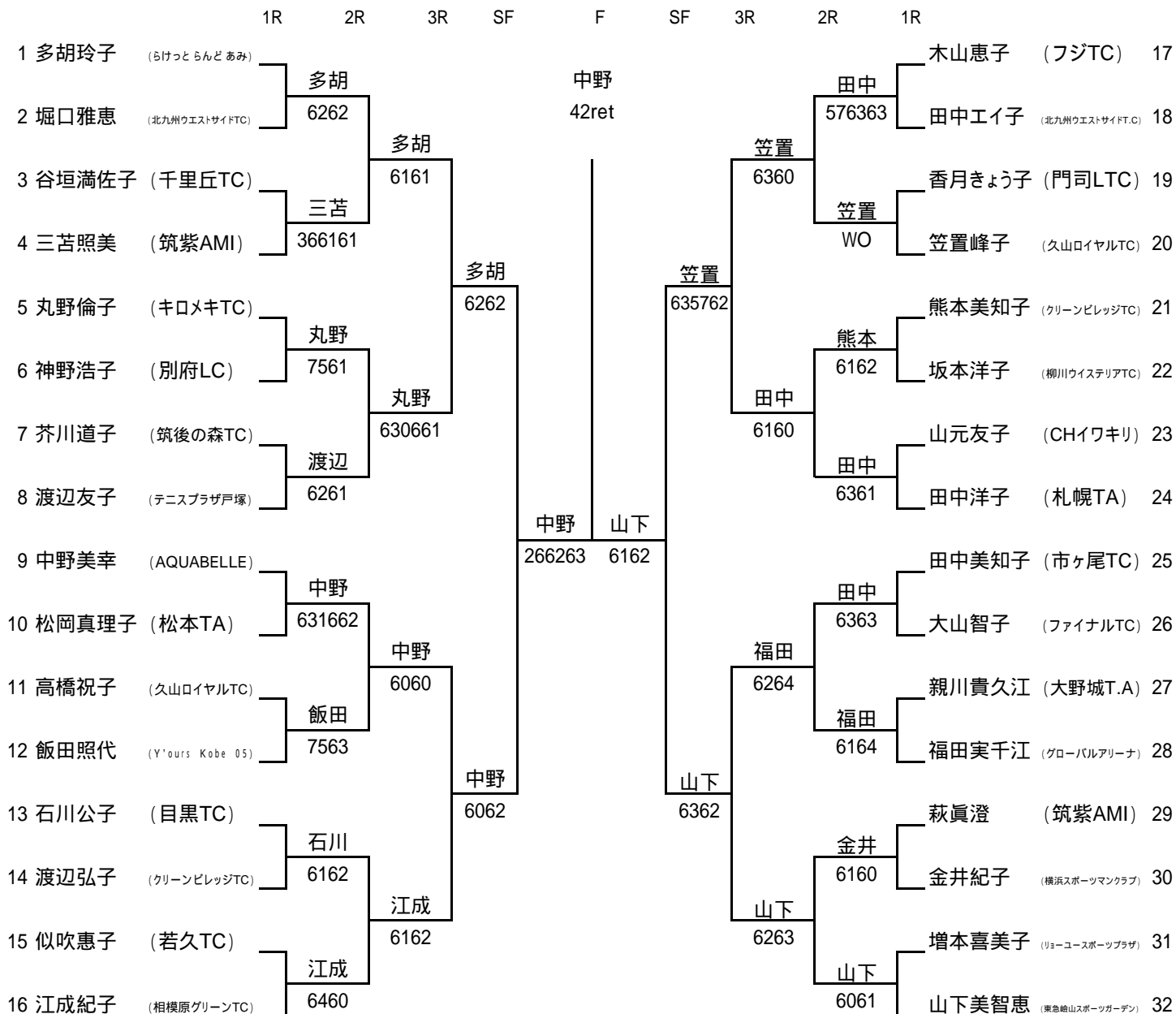

シード順位

- | | |
|---------|---------|
| 1 多胡 玲子 | 5 渡辺 智子 |
| 2 山下美智恵 | 6 田中美和子 |
| 3 中野 美幸 | 7 木山 恵子 |
| 4 田中 洋子 | 8 江成 紀子 |

50才以上女子ダブルス

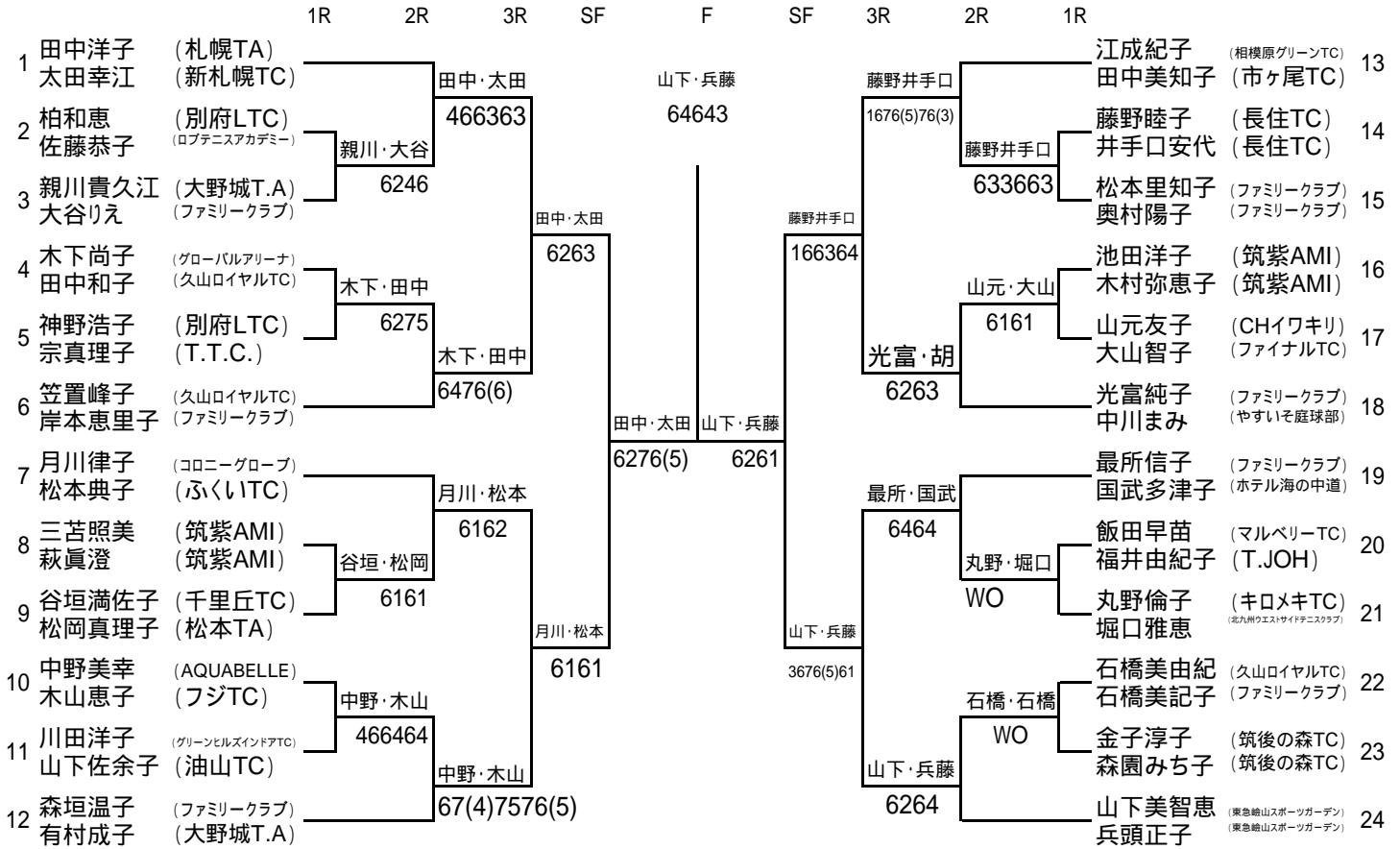

- | | |
|---------|---------|
| 1 田中 洋子 | 3 月川 律子 |
| 2 太田 幸江 | 4 松本 典子 |
| 2 山下美智恵 | 4 光富 純子 |
| 兵頭 正子 | 胡 まみ |

55才以上女子シングルス



シード順位

- | | |
|---------|---------|
| 1 佐々木信子 | 3 中島 小波 |
| 2 藤崎 友子 | 4 山本 佳代 |

55才以上女子ダブルス

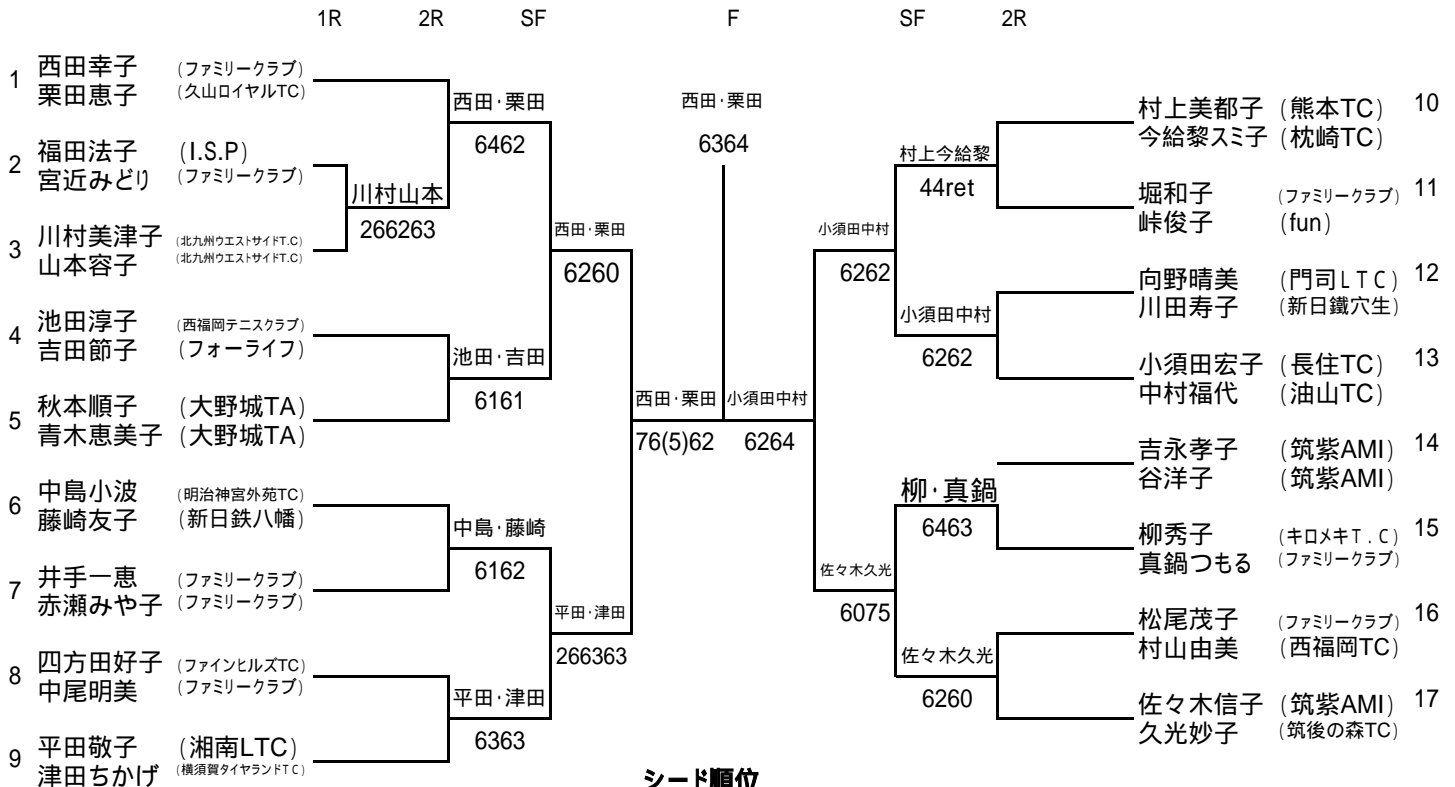

シード順位

- | | |
|------------------|-------------------|
| 1 西田 幸子
栗田 恵子 | 3 小須田 宏子
中村 福代 |
| 2 久光 妙子
佐々木信子 | 4 中島 小波
藤崎 友子 |

60才以上女子シングルス

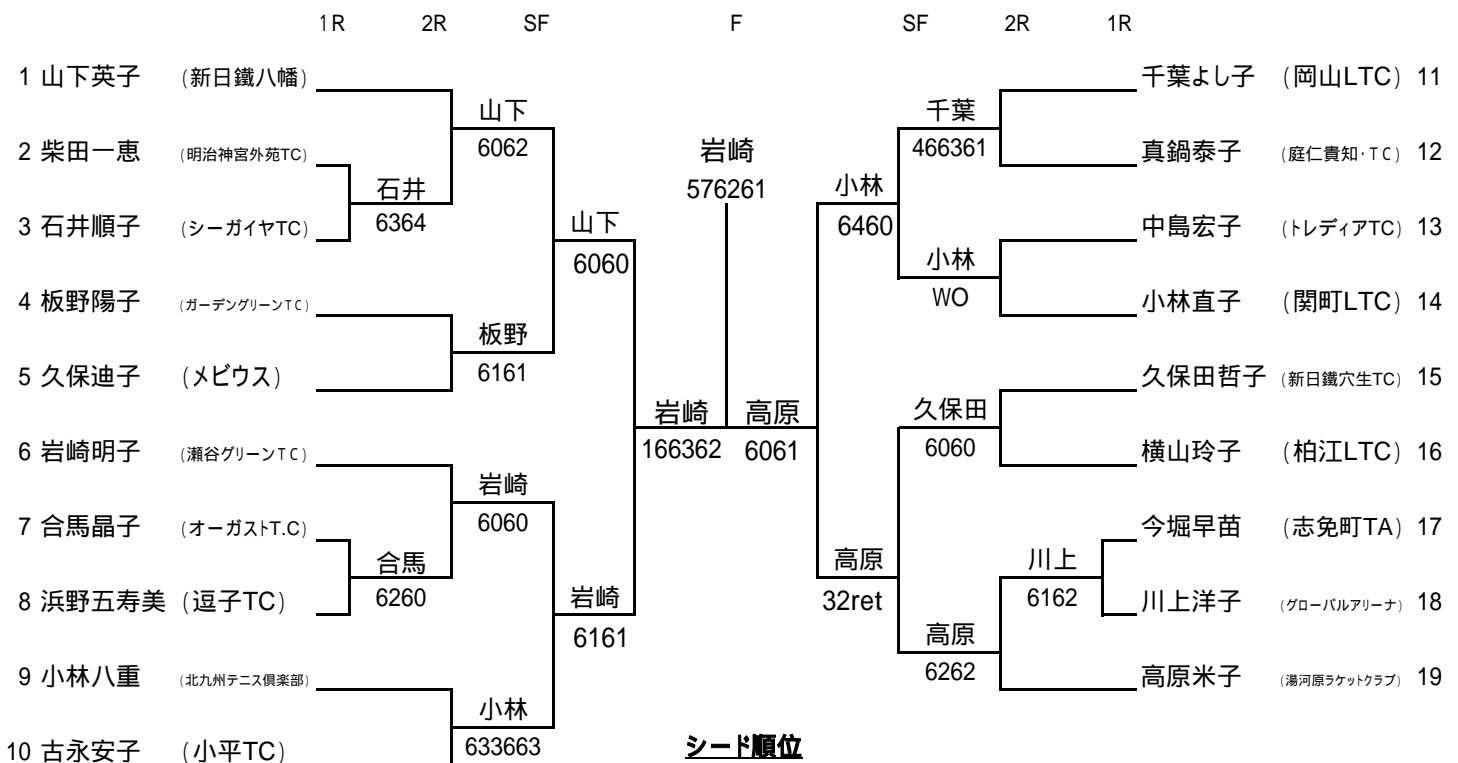

シード順位

- | | |
|---------|---------|
| 1 山下 英子 | 3 岩崎 明子 |
| 2 高原 米子 | 4 小林 直子 |

60才以上女子ダブルス

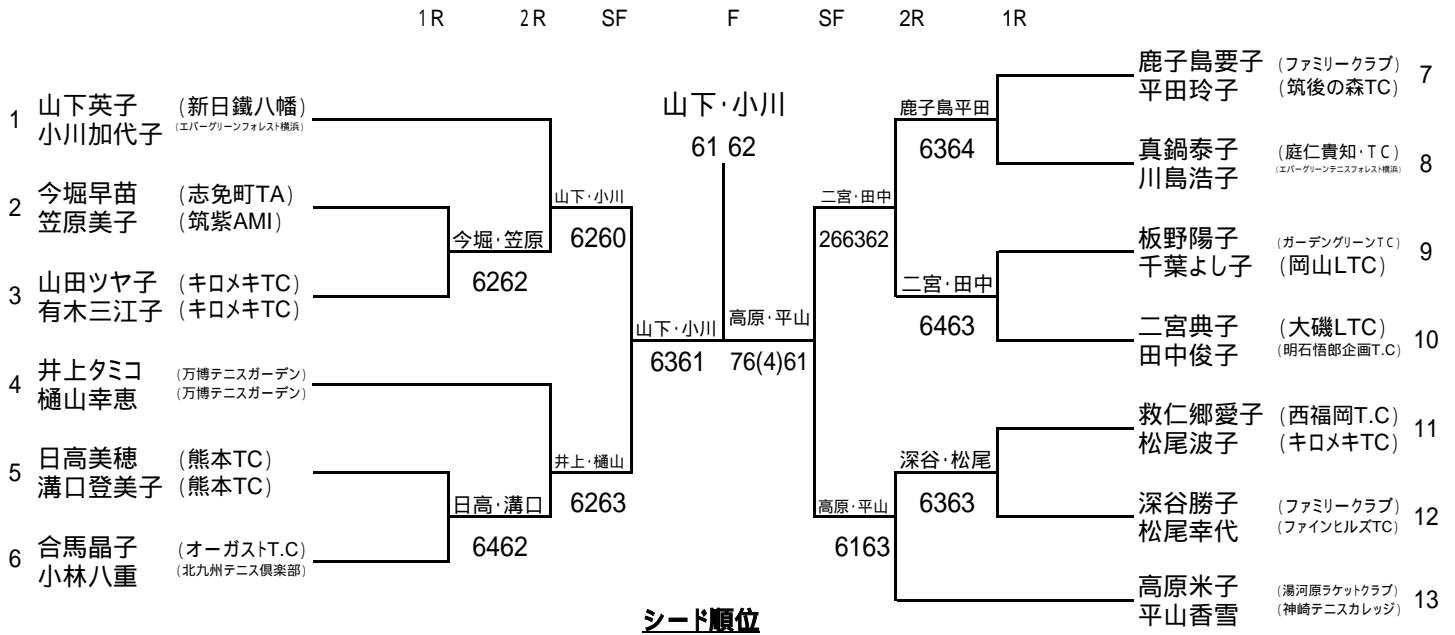

シード順位

- | | |
|------------------|------------------|
| 1 山下 英子
小川加代子 | 3 井上タミコ
樋山 幸恵 |
| 2 高原 米子
平山 香雪 | 4 二宮 典子
田中 俊子 |

65才以上女子シングルス

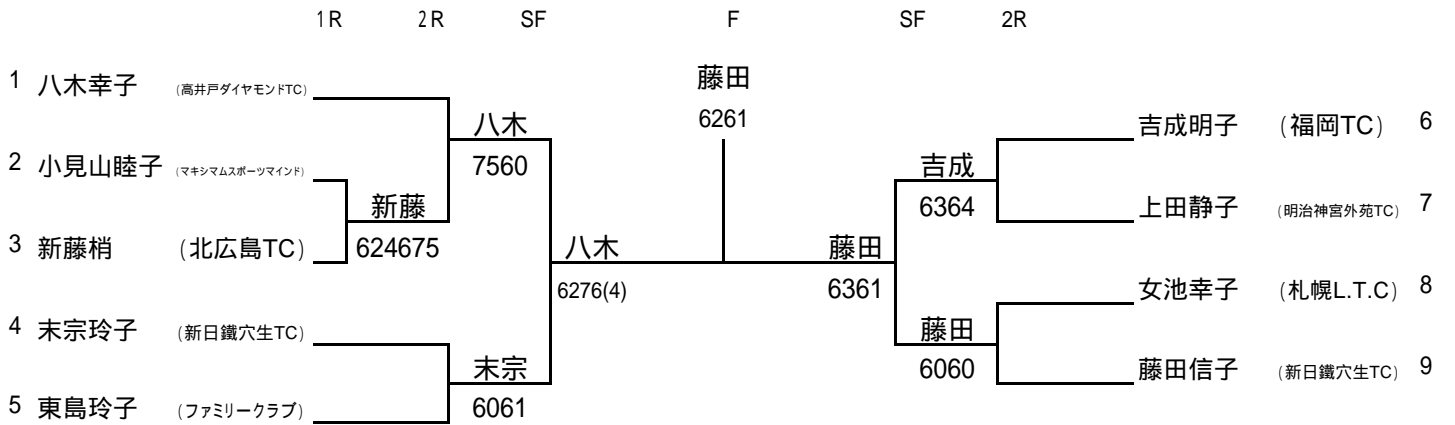

シード順位

- | |
|---------|
| 1 八木 幸子 |
| 2 藤田 信子 |

65才以上女子ダブルス

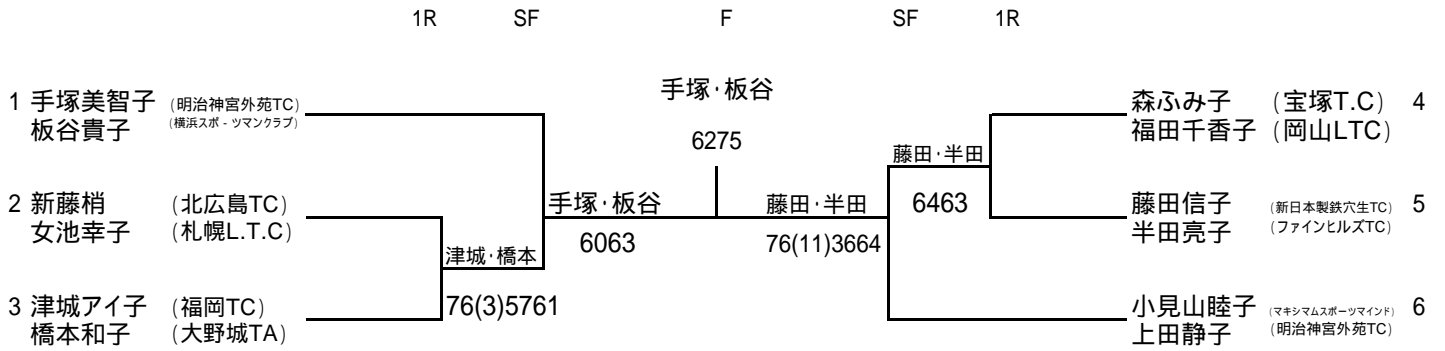

70才以上女子ダブルス

